



Catalogue professionnel 2023



Lexique NEFF

FOURS

Added Steam : Ajout de vapeur – 2 intensités au choix – au cours de cuissons traditionnelles. La capacité du réservoir d'eau est de 220 ml.

Assistant pâtisserie et rôtisserie : propose automatiquement mode, température et durée de cuisson pour une large sélection de plats. Et ces paramètres se modifient individuellement.

CircoTherm[®] : mode de cuisson sain et savoureux, plus rapide et plus économique, sans préchauffage, à une température inférieure à 180°C, sur trois ou quatre niveaux simultanément, sans mélange d'odeurs ni de saveurs. Vitamines, sels minéraux préservés. Viande plus moelleuse.

Clip Rail : rail télescopique sur 1 niveau.

Comfort Flex : rails télescopiques sur 1 niveau, à sortie totale et avec butée anti-basculement. Leur nouvelle conception permet de saisir les grilles et lèche-frites par les côtés, comme un plat.

Écran Full Touch Control : grand écran TFT tactile couleur et haute définition pour piloter le four comme un smartphone.

Eco Clean[®] : nettoyage automatique, 1 heure à 275°C. Les parois EcoClean se régénèrent automatiquement et indéfiniment.

Ecolyse : Association des modes de nettoyage Eco Clean et hydrolyse.

Full Steam : l'alliance d'un vrai four multifonction et d'un vrai four vapeur pour cuire doucement légumes, poissons et viandes entre 40°C et 100°C. Préserve les arômes, les couleurs, les vitamines et les minéraux des aliments.

Hide[®] : la porte coulisse et disparaît sous l'enceinte du four pour en libérer l'accès.

Hydrolyse[®] : aide au nettoyage écologique et économique basée sur la vapeur. 40 cl d'eau additionnés de quelques gouttes de liquide vaisselle déposés sur la sole du four et portés à 60°C pendant 4 minutes... 21 minutes plus tard, un coup d'éponge pour la finition, le four est propre.

Mode cuisson

Basse température : chaleur de voûte et de sole chauffent à 80°C pour de longues et savoureuses préparations, comme le gigot de 7 heures. Idéal pour conserver tout le fondant d'une viande après l'avoir dorée à la poêle.

Chaleur de sole (Pâtisserie) : cuisson à 225°C. Idéale pour les tartes aux fruits très juteux et toutes les pâtisseries en général.

Convection naturelle : chauffe de la résistance de voûte et de sole, température réglable de 50 à 275°C.

Décongélation : le brassage de l'air ambiant assure une décongélation rapide et homogène de tous les aliments. Idéal pour aliments délicats, poissons et volailles.

Étuve : permet, avec un peu d'eau (pour l'humidité) et de chaleur (35°C), de créer le climat idéal pour faire lever les pâtes sans courant d'air. La pâte reste souple, ne dessèche pas et ne forme pas de croûte.

Fournil : pour la cuisson du pain entre 180 et 220°C. La mie est aérée, cuit uniformément, ne se dessèche pas et croustille. Astuce : pour un résultat encore meilleur, utilisez notre pierre à pain.

EXPRESSO

Aroma Pressure System : système perfectionné de percolation à 19 bars, pour une parfaite pression et une extraction complète de tous les arômes.

Auto Valve System : système intelligent pour passer automatiquement de la fonction vapeur à la fonction eau chaude.

Cream Center : permet d'obtenir une mousse de lait légère et onctueuse. Facile à utiliser, il suffit d'appuyer sur une touche pour un délicieux cappuccino ou latte macchiato... Facile à nettoyer : ses différentes parties se nettoient au lave-vaisselle.

Innowave (Technologie Inverter) : émission continue des micro-ondes (et non séquentielle). Décongélation et cuisson homogènes et plus rapides. Gain énergétique.

NeffLight[®] : éclairage LED exclusif qui permet une parfaite vision de l'enceinte sans ouvrir la porte et sur tous les niveaux.

Neff Navigator : commande centrale pour naviguer dans le menu

Programmes automatiques : il suffit d'indiquer le poids et le type d'aliment à cuire parmi un large choix. Le four s'occupe du reste pour une cuisson parfaite.

Pyrolyse : nettoyage tout automatique qui élimine les salissures à 500°C, sans aucun dégagement d'odeurs. Après la pyrolyse, il ne reste qu'à enlever une fine cendre résiduelle. Durée et heure de départ se choisissent.

Rails télescopiques : système de rails télescopiques sur 3 niveaux.

Seamless Combination[®] : deux liserés en inox pour superposer uniformément deux appareils.

Slide&Hide[®] : la seule porte qui coulisse et disparaît sous l'enceinte pour donner un accès total et sans obstacle au four. Le système SoftHide[®] ouvre et ferme la porte en douceur.

Sonde de température multipoints : pour cuire à cœur au degré et à la seconde près. Elle mesure en continue la T°, en 3 points différents, des viandes, volailles et poissons. Dès la T° sélectionnée atteinte, la cuisson s'arrête.

Sous-vide : cuisson des aliments à basse T°, dans une pochette en plastique alimentaire fermée hermétiquement. Parfait pour les viandes, poissons, fruits et légumes. Préserve le goût et la texture des aliments.

Vario Steam[®] : fonction vapeur additionnelle à intensité réglable - 3 positions - pour une cuisson encore meilleure dans un four multifonction. Ex. : viandes dorées et moelleuse. Réservoir d'eau 1 l.

Gril grande surface : dore rapidement et uniformément les soufflés, gratins, grillades... La porte fermée supprime les odeurs et les fumées inconfortantes.

Gril petite surface : cf gril grande surface

Gril ventilé : gril et brassage de l'air par la turbine pour obtenir des viandes et des volailles parfaitement dorées sans tournebroche. C'est la chaleur qui tourne autour des mets. La porte du four reste toujours fermée, la viande ne se dessèche pas, elle est juteuse au cœur et croustillante à l'extérieur.

Maintien au chaud : convection naturelle à 80°C (température réglable entre 60 et 120°C) pour maintenir au chaud sans poursuivre la cuisson.

Pizza : activation de la turbine et de la résistance de sole. Idéal pour les pizzas, mais également les produits surgelés nécessitant un résultat croustillant.

Réchauffer : réchauffer sans dessécher, régénérer les viennoiseries de la veille.

Senso Flow System : nouvelle technique de chauffe qui permet d'obtenir une première tasse en moins de 30 s' et sans gaspillage d'énergie. L'appareil en veille, l'eau ne chauffe pas. Elle ne monte en température qu'au moment de la préparation.

Silent Ceram Drive : moulin à café en céramique, très résistant et peu bruyant.

SinglePortionCleaning : les conduits sont rincés automatiquement après chaque utilisation. Hygiène parfaite, aucun mélange de goût entre 2 boissons.

TABLES

Commande centralisée table/hotte : l'éclairage et la puissance de la hotte se réglent à partir du bouton TwistPad[®] de la table de cuisson.

Combi Induction : permet l'association de deux foyers pour les régler d'un seul coup quand vous utilisez de grands plats rectangulaires.

Chronomètre : alors que le minuteur décompte le temps passé, le chronomètre le compte. Pratique quand il faut ajouter des ingrédients à des moments précis.

Encastrement à fleur de plan de travail (Piano a filo) : la table s'encastre dans le prolongement du plan de travail. Rien ne dépasse.

Easy Touch : contrôle des puissances avec une touche seulement.

FlameSelect[®] : contrôle précisément la puissance de la flamme. 9 positions.

Flex Induction : zone de cuisson d'env. 24 x 40 cm (selon modèle) qui offre une totale liberté d'utilisation. Taille des plats, forme et nombre indifférents ; elle les détecte automatiquement et adapte son fonctionnement en conséquence.

Flex Induction XL : 2 zones centrales complètent les zones Flex. Teppanyaki, braisière... peuvent ainsi se placer horizontalement laissant plus d'espace aux autres cuissons.

Frying Sensor : un sensor placé dans les inducteurs mesure la T° de l'ustensile, avertit par un bip sonore lorsque la T° choisie parmi 5 est atteinte et la stabilise. Economie, précision et sécurité.

Information Energie : indication à la fin de chaque cuisson du nombre de kilowatts consommé.

Multi Plex : ces tables se branchent sur une prise électrique de 16 ou 20 (A), sans aucune installation spécifique. Grâce à la gestion intelligente des foyers, la table conserve des performances comparables à une table de 7200 W.

HOTTES

Air Guidé : un rideau d'air dressé à l'arrière du panneau en verre empêche les fumées odorantes de s'échapper. Elles sont efficacement dirigées vers les filtres, quelle que soit leur provenance : avant de la table ou récipients hauts.

Ambient light : lumière d'ambiance à choisir parmi 31 couleurs. Projette un halo de 30 cm autour de la hotte.

Arrêt différé : cette touche reporte l'arrêt automatique de la hotte ultérieurement. Le temps de finir le renouvellement complet de l'air.

Aspiration périmétrale : optimise la performance de la hotte en accélérant l'aspiration de l'air.

Clean Air : filtre à charbon actif nouvelle génération : 85 à 90 % d'odeurs en moins, niveau sonore réduit.

Clean Air Plus : filtre jusqu'à 99 % du pollen.

Efficient Silent Drive : Moteur induction 80% plus économe en électricité et moins bruyant. Garanti 10 ans. La garantie est à activer sur le site Neff.

Big Box : grand tiroir de 26 cm et 30 l. pour les grandes pièces de viandes ou de grands poissons.

Clayette Accès facile : elle coulisse vers vous pour prendre facilement les aliments stockés à l'arrière. Avec butée et rebord anti-débordement.

Clayette Vario Shelf : elle se sépare en deux, la partie avant coulisse vers l'arrière, pour dégager un espace de grande hauteur.

Éclairage LED : éclairage par lampes basse consommation.

Filtre Air Fresh : efficace durant toute la durée de vie de l'appareil, il neutralise toutes les odeurs.

Fresh Safe 2 : temps de conservation au minimum doublé. Idéal pour fruits et légumes.

Low Frost : formation de givre réduite, fréquence du dégivrage moindre.

Montage facile : installation de la porte de meuble sur la porte du réfrigérateur rapide et simple grâce au nombre de pièces réduit et aux vis prémontées.

No Frost : technique qui répartit le froid uniformément dans tout l'appareil, y compris dans la contreporte et empêche la formation de

Multi Touch : contrôle des puissances avec une touche seulement. Les tables Multi Touch disposent de fonctionnalités élargies.

Power Management : permet de réduire la puissance de la table de 11100, 7600, 7400 ou 7200 W à 1000 W minimum par palier de 500 W. Ainsi elle s'adapte facilement et à tout moment à toute installation électrique.

Power Move : divise la zone CombiInduction en 2 zones réglées à 2 puissances différentes : 9 à l'avant pour saisir, 1.5 à l'arrière pour maintenir au chaud.

Power Move + : divise la zone FlexInduction en trois zones réglées à trois températures différentes. D'avant en arrière : puissance 9 pour saisir, 5 pour mijoter et L pour maintenir au chaud. Ces préréglages se personnalisent.

QuickStart : reconnaissance automatique de la zone de cuisson choisie. Il ne reste qu'à sélectionner une puissance de chauffe.

Stop&Clean : suspend pendant env. 20 s' toutes les cuissons et programmations, le temps de passer un coup d'éponge.

Thermocouple : sécurité qui coupe l'arrivée de gaz en cas d'extinction accidentelle de la flamme.

Touch Control : commandes sensibles. Permettent de contrôler la table de cuisson sans manettes. Fonctionnent par contact.

TwistPad[®] : bouton amovible et magnétique qui permet de sélectionner facilement une zone de cuisson et de sélectionner rapidement sa puissance en le faisant tourner sur lui même.

TwistPadFire[®] : même fonctionnement que le Twist Pad[®]. Mais un anneau lumineux rouge s'illumine au centre du bouton dès que la table est en fonctionnement.

Zone Light : des filets lumineux délimitent, à l'allumage, les zones de cuisson puis s'éteignent autour des foyers non utilisés. La sérigraphie imprimée sur le verre n'existe plus.

Évacuation extérieure : l'air aspiré est évacué vers l'extérieur après avoir traversé le(s) filtre(s) à graisse métallique(s).

Montage facile : système permettant d'ajuster avec précision la position de la hotte en largeur et en hauteur même une fois les trous percés.

Recyclage : l'air est aspiré puis rejeté dans la pièce après avoir traversé les filtres à graisses et les filtres anti-odeurs à charbon actif.

Sensor air pur : évalue la densité de vapeur et ajuste la puissance.

Soft Light[®] : module l'intensité de la lumière à votre convenance.

Table/hotte connectée : l'éclairage et la puissance de la hotte se réglent à partir du bouton TwistPad[®] de la table de cuisson.

Ventilation intermittente : programme le fonctionnement de la hotte à intervalles réguliers, en cas d'absence prolongée par exemple.

givre. Il n'y a donc aucune contrainte d'emplacement pour conserver les aliments ni de dégivrage.

Soft Close : fermeture douce et automatique de la porte dès l'angle de 20° atteint.

Touche super réfrigération : elle déclenche la baisse de la température dans le compartiment réfrigérateur. A enclencher avant d'y introduire une grande quantité d'aliments à température ambiante ou pour rafraîchir plus rapidement des boissons.

Touche super congélation : elle déclenche la baisse de la température dans le compartiment congélateur. A enclencher afin de congeler plus rapidement les aliments.

Vario Zone : la clayette centrale et les deux tiroirs se retirent pour disposer d'un seul espace beaucoup plus grand.

Vita Control : 2 sondes intérieures et 1 extérieure garantissent une température stable pour mieux conserver les aliments.

Température réglable (5°C-20°C) : Ajustez la température enfonction des bouteilles stockées dans deux zones distinctes

Température réglable (5°C-20°C) : Ajustez la température en fonction des bouteilles.

LAVE-VAISSELLE

Aqua Sensor : ses capteurs analysent le degré de salissure de l'eau pour adapter la consommation d'eau. Il peut faire économiser jusqu'à 25% d'eau.

Aqua Stop : coupe l'arrivée d'eau en cas de fuite ou de débordement. Neff garantit cette sécurité pendant toute la durée de vie de l'appareil.

Auto 3in1 : reconnaît le type de produit lessiviel utilisé (pastille, liquide, poudre) et adapte le programme choisi en conséquence pour un résultat toujours impeccable.

Auto programme : adapte automatiquement la consommation d'eau, la durée du programme et sa température entre 45 et 65°C en fonction du degré de salissure de la vaisselle grâce aux capteurs AquaSensors®.

Boîte Maxi Performance : assure la dissolution progressive et complète de la pastille grâce à son aspersion permanente par un jet d'eau. L'efficacité du lavage est optimisée.

Brillance Verre : préserve la transparence des verres en maintenant en permanence le juste équilibre entre eau douce et eau dure.

Cycles Express Plus : permet de raccourcir la durée du programme choisi de 66% sans aucune perte d'efficacité. Lavage et séchage restent parfaits.

Duo Power : 2 bras de lavage pour asperger dans les moindres recoins le panier supérieur des lave-vaisselle de 45 cm de large.

Échangeur thermique : évite les effets néfastes des chocs thermiques en empêchant que l'eau froide entre en contact avec la vaisselle chaude. L'échangeur thermique capte la chaleur produite au cours du lavage et la transmet à l'eau de la phase suivante, sans apport énergétique supplémentaire.

Emotion Light : lumière blanche diffusée à l'intérieur de l'appareil pour une parfaite vision sur la vaisselle.

Favori : touche pour mémoriser le programme et l'option préférés.

Flex (Paniers) : flexible, le panier inférieur a 2 rangées de picots rabattables.

Flex 2 (paniers) : pour une grande flexibilité, le panier supérieur a 2 rangées de picots rabattables, le panier inférieur 4.

Flex 3 (paniers) : pour une plus grande flexibilité, le panier supérieur a 6 rangées de picots rabattables, le panier inférieur 8. Fini les traces sur les verres : le bout arrondi de chaque picot limite le contact avec les verres.

Gap Illumination : éclairage latéral pour signaler un programme en cours.

Hauteur 86,5 cm : lave-vaisselle de 86,5 cm de haut pour un plan de travail jusqu'à 92,5 cm.

Hygiène Plus : option qui porte la température de rinçage du programme choisi à 75°C. Élimine 99,9% des germes et bactéries. Idéal biberons, planche à découper...

Info Light : point lumineux rouge projeté sur le sol tant qu'un programme est en cours. Équipe certains lave-vaisselle tout intégrables.

Moteur Efficient Silent Drive : moteur particulièrement silencieux car fonctionne par induction, sans créer de frottements.

Open Assist : système d'ouverture de la porte par pression sur la porte.

Open dry : ouverture automatique de la porte en fin de programme pour faciliter le refroidissement et le séchage de la vaisselle.

Prélavage : appelé aussi trempage ou rinçage. Pour tremper la vaisselle si les résidus ont séché avant la mise en route du lave-vaisselle et/ou si la vaisselle est particulièrement sale. Ce programme court fonctionne à froid. Il remplace le rinçage sous le robinet.

Porte à glissières : fixation innovante qui permet une intégration sans contrainte : avec une porte très haute, très épaisse, une plinthe étroite...

Programme Chef 70°C : programme 3 en 1 pour laver et sécher impeccablement en même temps tout type de vaisselle : intensif 70°C + zone intensive + séchage Extra.

Programme Eco 50°C : consommation d'eau et d'électricité réduites, c'est le programme économique par excellence pour la vaisselle normalement sale. C'est aussi le programme de référence pour le calcul de la classe énergétique.

Programme entretien de la machine : cycle à vide de 80-90 minutes pour éliminer le calcaire et les résidus gras dans la cuve et les composants internes.

Programme classique 60°C : 89 minutes à 60°C séchage compris pour une charge pleine de vaisselle normalement sale. Efficace sur tous types d'ustensiles.

Programme rapide : lave en 29 minutes, à 45°C, une demi-charge répartie indifféremment dans les différents paniers.

Programme Silence : avec 39, 40 ou 41 dB selon modèle, seulement, idéal pour la nuit ou dans les cuisines ouvertes.

Programme Verres 40°C : sa température réduite évite les chocs thermiques. Adapté aux verres délicats.

Rack Matic : système qui permet de régler facilement sur 3 niveaux la hauteur du panier supérieur, même quand il est chargé, à l'aide de poignées latérales. De plus, la sortie du panier est totale pour faciliter le chargement et le déchargement de la vaisselle.

Séchage Brillance Plus Shine & Dry : option qui renforce le séchage de la porcelaine, du plastique et des verres qui seront aussi plus brillants.

Séchage Extra : option qui renforce le séchage. Idéal pour la vaisselle volumineuse.

Séchage par Zéolith : le minéral zéolith absorbe l'humidité et la transforme en chaleur sèche, réduisant la durée du programme de 15 minutes. La zéolith est efficace toute la durée de vie de l'appareil.

Sécurité enfants : elle verrouille la programmation du lave-vaisselle et son ouverture. Pour l'activer, il suffit d'appuyer 4 secondes sur la touche "sécurité enfants".

Sécurité enfants mécanique : cette sécurité sous forme de barrette en plastique rigide se glisse en haut de la porte pour empêcher l'ouverture et l'utilisation du lave-vaisselle par un enfant.

Time Light : projette au sol le nom, la phase, le temps restant du programme en cours. Équipe certains lave-vaisselle tout intégrables.

Tiroir à couverts Flex 2 : tiroir télescopique pour couverts, tasses et petits ustensiles de cuisine. Il libère de la place pour ranger un couvert supplémentaire dans le panier inférieur puisque le panier à couverts n'y est plus indispensable.

Tiroir à couverts Flex 3 : Tout aussi flexibles que le modèle Flex 2, ces paniers disposent de manettes de réglage de la position des picots rouges. C'est encore plus simple.

Zone Intensive : option qui permet de laver au cours d'un même programme verres délicats dans le panier supérieur et casseroles très sales dans le panier inférieur où la puissance du programme sélectionné sera augmentée de 20%.

Home Connect : les appareils connectés via l'application Home Connect peuvent se piloter à distance via l'application éponyme.

NEFF vous partage son histoire.

CARL NEFF
fonde son usine de cuisinières et poêles à Bretten, Allemagne



1919

CUISINIÈRE
émaillée



1954

Le premier appareil à **INDUCTION**



1961



Le premier four avec cuisson **CIRCO THERM®**



1988

1877



Four à pâtisserie avec **BRULEURS À GAZ** brevetés NEFF

1949



Le premier **FOUR MICRO-ONDES** d'Europe

1958



Le premier **FOUR ENCASTRABLE**



Les premiers rails **TÉLESCOPIQUES**



Les premiers fours avec porte escamotable **SLIDE & HIDE®**



Le four multifonction **VARIO STEAM** avec ajout de vapeur en cours de cuisson

Le premier réfrigérateur **VITA FRESH®**, la conservation longue durée



1989



Tables de cuisson avec commande amovible **TWIST PAD®**



2005



Un savoureux espresso en moins de 30 s' avec la machine à café encastrable **COMPACT CAFÉ**



2014



Les premiers fours 2 en 1 **FULL STEAM**, fours MULTIFONCTIONS et fours VAPEUR

Le tiroir de **MISE SOUS VIDE**



2018

La hotte **GLASS DRAFT**



2020

Home Connect

1^{ers} appareils **HOME CONNECT**.
Pilotez tous vos appareils via votre tablette, smartphone ou à la voix.



DISPONIBLE SUR **Google Play**

Télécharger dans **l'App Store**



FLASHEZ LE CODE ET DÉCOUVREZ LE **FULL STEAM**

FLASHEZ LE CODE ET DÉCOUVREZ **HOME CONNECT**



Sommaire

INTRODUCTION	004 - 008
HOME CONNECT	009 - 012
LES FOURS	013 - 029
LES TABLES DE CUISSON	030 - 049
LES HOTTES	050 - 061
LE FROID	062 - 068
LES LAVE-VAISSELLE	069 - 079
LES SERVICES NEFF	080 - 081



Les notices d'utilisation des appareils signalés par ce logo sont disponibles en braille sur www.handicapzero.org

LA NOUVELLE ÉTIQUETTE ÉNERGÉTIQUE

À partir du 1er mars 2021

Les évolutions technologiques au cours de ces dernières années sont à l'origine d'une augmentation du nombre de produits classés A+, A++ ou A+++. En conséquence, l'étiquetage ne remplissait plus sa fonction initiale, à savoir aider les consommateurs à prendre une décision d'achat, comme c'était le cas auparavant. Le comportement des utilisateurs a également changé. C'est pourquoi il a été décidé de faire évoluer l'étiquette énergie. Les premiers appareils électroménagers à présenter cette nouvelle étiquette sont les lave-linge, les lave-linge séchant, les lave-vaisselle, les réfrigérateurs et congélateurs. À partir du 1er mars 2021, ces appareils doivent porter la nouvelle étiquette lorsqu'ils seront vendus en magasin, en ligne, etc.

Le changement le plus significatif apporté à ces nouvelles étiquettes énergie est l'élimination des classes d'efficacité énergétique accompagnées du signe « + », comme « A+++ ».

Désormais, la classification va de A à G. De nouvelles méthodes sont également utilisées pour mesurer la consommation d'énergie et déterminer la classe d'étiquetage. Selon les spécifications européennes, elles doivent, dans la mesure du possible, tenir compte de l'utilisation réelle du produit par les consommateurs. Cela signifie, par exemple, que le calcul de la consommation d'énergie des lave-linge, des lave-linge séchant et des lave-vaisselle n'est plus basé sur une année, mais sur 100 cycles de lavage. La durée du programme de référence est également spécifiée pour ces produits.

Pour les lave-vaisselle, la composition du nombre de couverts standard est également modifiée. C'est pour ces raisons, entre autres, qu'il n'est pas possible de convertir directement les actuelles classes d'efficacité en nouvelles classes. De plus, vous pouvez désormais obtenir plus d'informations sur le produit en scannant le QR code affiché sur l'étiquette énergie qui vous renverra à une base de données de l'UE. Vous pourrez y consulter et y télécharger des documents pour tous les appareils qui font l'objet d'une nouvelle étiquette énergie. La base de données est également accessible sur internet. Pour plus d'informations sur la nouvelle étiquette énergie, consultez le site : www.neff-home.com/fr

MODÈLE D'ÉTIQUETTE ÉNERGIE POUR LAVE-VAISSELLE :

La classe d'efficacité énergétique des lave-vaisselle est toujours basée sur le programme « Eco ». Cependant, la norme de test a changé. Par exemple, des tasses à café, des bols en acier inoxydable et des ustensiles en plastique seront dorénavant utilisés pour évaluer la performance de lavage et de séchage afin de mieux représenter les habitudes des consommateurs.

De plus, la durée du programme Eco est désormais indiquée. Ce programme, particulièrement respectueux de l'environnement et idéal pour la vaisselle normalement sale, est le plus efficace du point de vue des « consommations d'énergie et consommation d'eau combinées ». Tout comme pour les lave-linge et les lave-linge séchant, le calcul de la consommation en énergie sera basé sur 100 cycles de lavage.

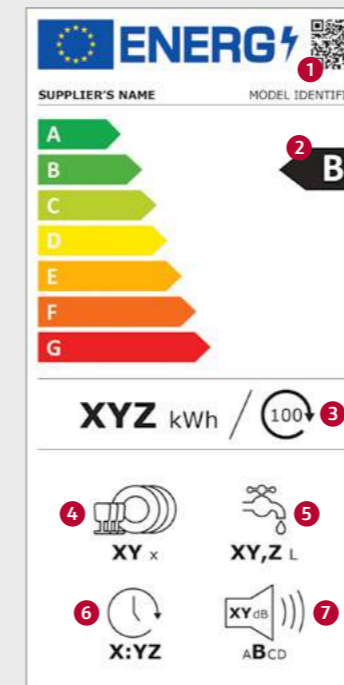

1. QR code
2. Classe d'efficacité énergétique
3. Consommation en électricité en kWh/100 cycles (programme Eco)
4. Nombre de couverts standard pour le programme Eco
5. Consommation en eau en litres/cycle (programme Eco)
6. Durée du programme « Eco »
7. Niveau sonore en dB(A) re 1 pW et catégorie de niveau sonore

RÉFRIGÉRATEURS ET CONGÉLATEURS :

La méthode utilisée pour déterminer la classe énergétique est maintenant plus complète : les tests prennent en compte, par exemple, le nombre et la taille des compartiments de stockage, le type d'appareil et son principe de fonctionnement. Ainsi, les compartiments de congélation quatre étoiles doivent désormais atteindre la température cible en 18 heures au lieu de 24 heures.

La température ambiante à laquelle les tests sont effectués est désormais de 16°C et 32°C au lieu de 25°C auparavant.

1. QR code
2. Classe d'efficacité énergétique
3. Consommation d'énergie en kWh/an (mesuré dans les nouvelles conditions standard)
4. Volume total de tous les compartiments de congélation en litres
5. Volume total de tous les compartiments de réfrigération en litres
6. Niveau sonore en dB(A) re 1 pW et catégorie de niveau sonore

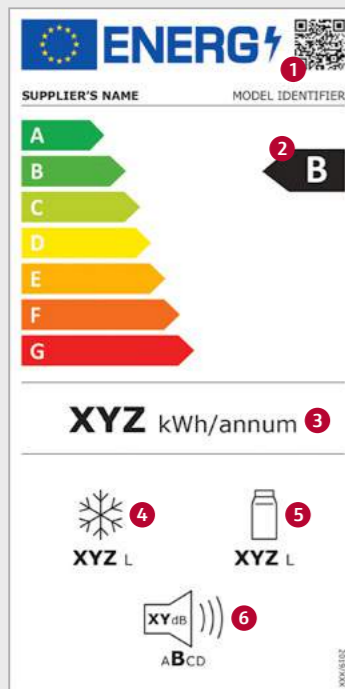

LAVE-LINGE SÉCHANTS :

L'étiquette énergie actuelle des lave-linge séchant n'a pas été modifiée depuis son introduction en 1996. Elle indique en effet toujours l'échelle d'origine, qui va de A à G. Comme les lave-linge séchant sont souvent utilisés uniquement pour le lavage, l'étiquette énergie est divisée en deux parties. La partie gauche de l'étiquette indique les valeurs qui s'appliquent au cycle complet de « lavage et séchage ». La partie droite indique les valeurs qui s'appliquent uniquement au cycle de lavage. Les résultats des tests concernant le cycle complet de lavage et de séchage ne sont désormais effectués qu'avec la charge maximale possible pour le cycle de séchage.

1. QR code
2. Classe d'efficacité énergétique* (cycle complet lavage et séchage)
3. Classe d'efficacité énergétique* (cycle de lavage seul)
4. Consommation d'énergie pondérée* en kWh/100 cycles (cycle complet**)
5. Consommation d'énergie pondérée* en kWh/100 cycles (cycle de lavage)
6. Capacité de charge maximale (cycle complet**)
7. Capacité de charge maximale (cycle de lavage)
8. Consommation en eau pondérée* en litres/cycle (cycle complet**)
9. Consommation en eau pondérée* en litres/cycle (cycle de lavage)
10. Durée du programme (cycle complet**)
11. Durée du programme « Eco 40-60 »
12. Classe d'efficacité d'essorage*
13. Niveau sonore pendant l'essorage en dB(A) re 1 pW et catégorie de niveau sonore

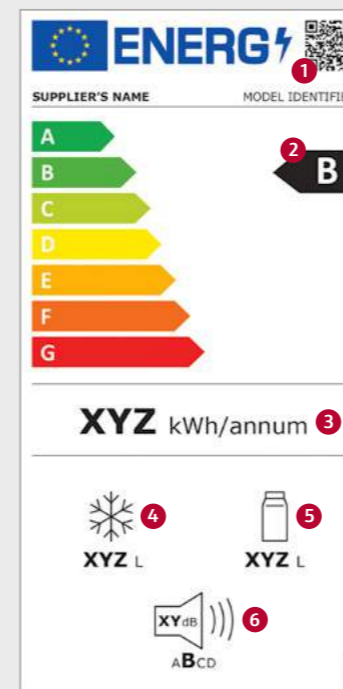

* Valeurs applicables au lavage d'un quart de charge, d'une demi-charge et d'une pleine charge. Pendant le lavage et le séchage d'une demi-charge et d'une pleine charge. Programme Eco 40-60.

** Lavage et séchage, programme Eco 40-60.

Laissez libre cours à votre créativité.

Cuisiner est une question de convivialité. Grâce aux appareils intelligents Home Connect NEFF, vous disposerez de plus de temps pour développer votre créativité et être présent avec vos invités. Home Connect vous aide à libérer votre créativité en cuisine en vous permettant de gérer votre four, table, hotte, lave-vaisselle et tout autre appareil électroménager par le biais de votre connexion Wi-Fi. Pilotez vos appareils via l'application, parlez à votre four grâce à la commande vocale, et faites interagir vos appareils automatiquement les uns avec les autres. Home Connect est une plate-forme en constante évolution qui projette votre cuisine dans l'avenir.



cookConnect :
la table et la hotte sont interconnectées.
Le mode CookConnect renforce votre confort d'utilisation. Grâce au module WiFi placé dans la hotte et dans la table, la plupart des fonctions de la hotte peuvent être contrôlées via la table de cuisson. Lorsque la table de cuisson est activée et que de la vapeur et des odeurs commencent à se former, la hotte se met automatiquement en marche. Le contrôle des fonctions éclairage et puissance d'aspiration se fait de façon manuelle avec le bandeau de commande de la table ou automatiquement avec le capteur PerfectAir.



Connecter votre cuisine commence ici.
Libérez du temps pour cuisiner et laissez Home Connect faire le travail à votre place. Tout ce dont vous avez besoin pour commencer sont les appareils Home Connect, une connexion Wi-Fi et notre application Home Connect, qui peut être téléchargée depuis l'App Store ou le Google Play Store.

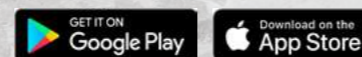

NOUVEAU !
Le Programme Intelligent.
Des réglages flexibles pour des cycles de lavage et de séchage personnalisés. La flexibilité, c'est... quand votre lave vaisselle est capable d'optimiser les cycles de lavage et de séchage en fonction de votre vaisselle quotidienne et de vos habitudes culinaires. Pour cela vous évaluez les résultats de lavage, de séchage ainsi que le temps passé pour atteindre ce résultat. Ensuite le programme intelligent de NEFF vous proposera des solutions personnalisées pour répondre au mieux à vos attentes. Ce programme vous informera en toute transparence sur l'impact de ces solutions sur votre consommation d'eau et d'énergie.



Appairer les produits Home Connect.
Il vous suffit de vous munir de votre smartphone et de votre appareil électroménager détenant Home Connect et de suivre les étapes pas à pas. Vous téléchargez l'application Home Connect, vous ajoutez votre appareil, vous créez votre compte, activez Home Connect sur votre appareil et le tour est joué !
Il ne reste plus qu'à profiter du plaisir de piloter vos appareils à distance !

Assistants à commande vocale.
Grâce à Home Connect et ses partenaires, les appareils peuvent être commandés grâce à la voix. Il suffit de connecter son enceinte intelligente à l'appareil via Home Connect. Lancer un programme ou vérifier son état de fonctionnement sont maintenant à portée de voix ! La majorité des appareils électroménagers NEFF connectés a déjà la capacité d'interagir avec les assistants vocaux comme Amazon Alexa ou Google Assistant.

- Grâce à la commande vocale, il sera par exemple possible de :
- Demander si le lave-linge, le sèche-linge ou le lave-vaisselle a terminé son cycle,
 - Allumer le four pour commencer le préchauffage depuis son canapé, ou même avant d'être rentré chez soi,
 - Mettre en fonctionnement sa hotte depuis son canapé avant de commencer à cuisiner,
 - Mettre en pause son lave-linge pour y ajouter une pièce de linge,
 - Augmenter la puissance de sa hotte pendant que l'on est en train de cuisiner...
- Et bien plus de possibilités encore !



FOURS



Démarrage à distance
Commande à distance,
ex. préchauffage du four.

Commande vocale
Mise en marche et effectuer les
réglages.

Large choix de recettes
Recettes actualisées en fonction des
saisons, Filtrer les recettes par
catégorie, Inspiration pour de
nouvelles recettes.

**Envoi des paramètres
du programme**
Réglages de recettes sélectionnées.
Envoyer au four.

Fonction Favoris
Enregistrement et contrôle des
paramètres personnels de l'appareil
via l'application Home Connect.

TABLES ET HOTTES



Table de cuisson
La hotte peut être commandée
directement sur la table à induction
compatible Home Connect.

Capteur d'air automatique
La hotte s'allume automatiquement si
nécessaire, lorsque vous cuisinez.

Lumière d'ambiance
Sélectionner une teinte pour
AmbientLight ou créer une nouvelle
teinte dans l'application.

Fonction Silence
Disponible via Home Connect.

**Sécurité et
Surveillance à distance**
Vérifiez que la table de cuisson est
éteinte lorsque vous êtes absent de
la maison.

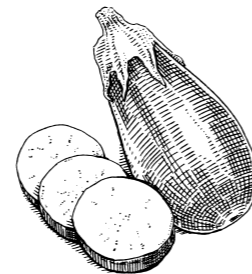

RÉFRIGÉRATEURS



Commande à distance
Même en vacances vous
pouvez contrôler la température
de l'appareil.

**Super-réfrigération/
super-congélation**
Aide à éviter une hausse de la
température lors de nouveaux
aliments présents dans le réfrigéra-
teur ou le congélateur.

Diagnostic à distance
Diagnostic professionnel à distance
pour des solutions rapides et qui font
gagner du temps.



LAVE VAISSELLE

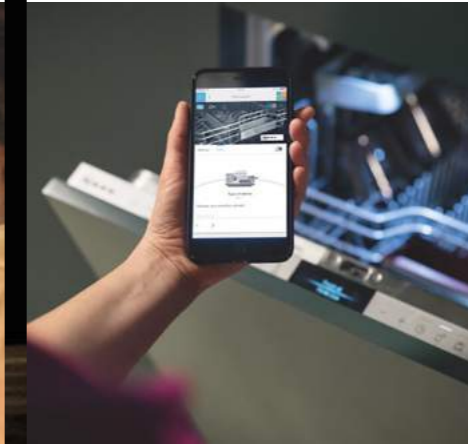

Démarrage à distance
ex. mise en marche en dehors
de chez soi.

Programme intelligent
Crée un programme sur mesure basé
sur vos préférences de lavage.

Compteur de tablette
L'application gardera le compte pour
que vous puissiez toujours savoir de
combien de tablettes vous disposez,
et vous pouvez contrôler l'inventaire
des tablettes. Lorsqu'il ne vous en
reste que quelques unes, l'application
en recommandera automatiquement.

Silence à la demande
Si nécessaire, réduction active
du bruit pendant 30 min par
l'application.

Fonction Favoris
Avec l'assistant de programme
enregistrez et contrôlez via l'applica-
tion Home Connect vos réglages
favoris de l'appareil.

Diagnostic à distance
Diagnostic professionnel à distance
pour des solutions rapides et qui font
gagner du temps.



Les fours NEFF, un monde à part.

Les fours



LA PORTE ESCAMOTABLE

Slide & Hide®



Hide®



La seule porte entièrement escamotable

La porte Slide&Hide® coulisse sous le four et disparaît complètement, de manière fluide et silencieuse. Vous accédez directement à l'enceinte du four sans être gêné. Vous prenez les plats avec plus de force et de sûreté. Vous ne vous brûlez pas contre la vitre chaude de la porte. Dans les petits comme les grands espaces, cette solution est parfaite.



FLASHEZ
LE CODE ET
DÉCOUVREZ
LA PORTE
SLIDE & HIDE®

CIRCO THERM®

La cuisson simultanée
sur plusieurs niveaux



Un menu complet en une seule cuisson ? Avec le CircoTherm®, c'est possible. Vous pouvez cuisiner des plats complètement différents sur 3 ou même 4 niveaux sans aucun transfert d'odeurs ou de saveurs. Le poisson conserve son goût et son odeur de poisson, les muffins ceux des muffins. Et quand vous n'avez qu'un plat à préparer, pas besoin de réfléchir, vous le mettez au niveau que vous voulez.

Le CircoTherm® c'est une résistance de 2300W et une turbine en rotation à 2500 tours/minute.



FLASHEZ
LE CODE ET
DÉCOUVREZ
LE CIRCO THERM®

COMFORT FLEX

Des rails télescopiques innovants pour un confort plus grand

Ces rails coulissent complètement hors du four mais sans jamais basculer. Ils disposent de butées à l'arrière qui les bloquent. Pratiques, ils se clipsent et se déclipsent aisément pour se positionner au niveau de votre choix.

Nouveau ! Ils permettent maintenant de saisir les grilles, lèchefrites et tôles à pâtisserie toutes chaudes par les côtés, comme un plateau. Cela signifie un maniement plus sûr, même quand les plaques sont lourdes. Comme leur nom l'indique, des rails confortables et flexibles.

Livré de série ou en option. Se reporter aux pages accessoires pour s'assurer de la compatibilité avec les fours.



FLASHEZ
LE CODE ET
DÉCOUVREZ
LES RAILS
COMFORT FLEX

HYDROLYSE

Il suffit de verser sur la sole de four 40cl d'eau et quelques gouttes de liquide vaisselle. Sous l'effet de la chaleur, l'eau se transforme en vapeur et ramollit graisses et sucs. 21 minutes plus tard (dont 4 seulement de chauffe), un coup d'éponge et c'est fini. C'est simple, rapide, économique et écologique

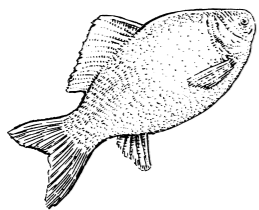

NEFF LIGHT®



Une lumière vive dans tout le four
Ingénieux, l'éclairage LED est intégré dans la porte du four. Brillante et sans être aveuglante, la lumière est dirigée vers le fond du four. Tous les plats, tous les niveaux, jusque dans les angles, sont impeccablement baignés de lumière. La surveillance des cuissons est facilitée, sans ouvrir la porte et sans perdre de chaleur.



GRAND ÉCRAN COULEUR TACTILE TFT



Navigation intuitive - Affichage digital
C'est une révolution. Les fours dotés d'un grand écran de 5,7" se pilotent comme un Smartphone. D'un simple effleurement du doigt, on sélectionne le mode et le temps de cuisson, la température... La navigation est intuitive et l'orientation dans les menus rapide et précise.



FLASHEZ
LE CODE ET
DÉCOUVREZ
L'ÉCRAN
TOUCH CONTROL

SONDE MULTIPOINTS

La sonde de cuisson 3 points vous accompagne au degré près pour du poisson, de la viande et de la volaille. C'est exactement ce qu'il faut pour les amateurs de viande : la sonde à viande multipoint mesure la température à cœur via trois points de mesure et détermine ainsi le temps de préparation optimal dans le four. La température est automatiquement régulée et le temps de cuisson adapté. Vous pouvez ainsi être sûr : Votre viande est toujours à point. La sonde à viande multipoint est disponible en tant qu'équipement sur certains modèles de nos fours NEFF



NEFF NAVIGATOR

La commande centrale
En complément des écrans digitaux couleurs de taille médium et standard, la commande NeffNavigator. Cette élégante et fine commande rectangulaire au délicat cadre chromé permet la navigation dans le menu via quatre flèches directionnelles rétro-éclairées blanc (LED). L'affichage sur l'écran est en toutes lettres.



ASTUCE

Avec la "position étuve", la pâte lève nettement plus rapidement qu'à température ambiante et ne se dessèche pas.

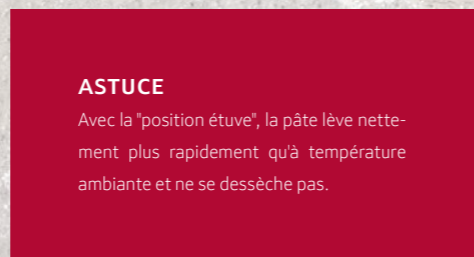

FOURS 60 CM

PARFAITEMENT DISSIMULÉ

Les fours Vario Steam et Full Steam sont aussi faciles à piloter que leur réservoir d'eau à remplir. Une pression sur une touche et le bandeau de commande se soulève, laissant apparaître le réservoir qui s'enlève très facilement. Le réservoir peut se remplir en cours de cuisson, sans laisser échapper de vapeur puisque la porte reste fermée.

VARIO STEAM

Des plats sublimes grâce à l'ajout de vapeur
Cuire, rôtir, réchauffer... Tout est plus savoureux avec le Vario Steam. Même les meilleures recettes sont optimisées par l'injection de vapeur au cours de la cuisson selon trois intensités au choix ou avec l'aide d'un des 18 programmes automatiques. Les viandes ne perdent pas de poids, elles sont moelleuses, tendres et juteuses, les gratins dorent, la peau des volailles croustille et celle des poissons ne dessèche pas. Pour une expérience gustative intense.

Disponible aussi avec les fours pyrolyse.

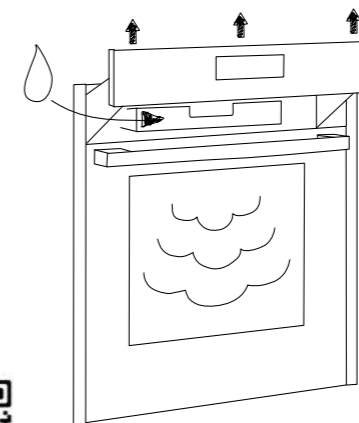

FLASHEZ
LE CODE ET
DÉCOUVREZ
LE VARIO STEAM®

INJECTION DE VAPEUR*

La vapeur est injectée juste à côté de la turbine pour se répartir uniformément.

RÉCHAUFFER*

On a pensé à tout, même au réchauffage. Avec le mode de cuisson « Réchauffer », les pains et viennoiseries de la veille sembleront tout droit sortis du four du boulanger.

DOUBLE POMPE*

Une pompe amène l'eau vers l'évaporateur. Une seconde l'aspire vers le réservoir après chaque utilisation. Elle ne stagne pas dans les tuyaux, l'entartrage est limité.

Doré à l'extérieur,
tendre à cœur, en
tous points délicieux.

B58VT68H0 *N90*
Four Slide & Hide®



€ 2189,99*

- Fonction Vario Steam réglable selon 3 intensités
- Nettoyage Pyrolyse
- Volume 71 l et 4 niveaux de cuisson
- Grand écran tactile TFT 5,7" en couleur
- 14 modes de cuisson dont Circotherm®
- Éclairage NeffLight®
- ConfortFlex, rail entièrement extensible 1 niveau
- sonde de cuisson 3 points
- Home Connect

B56VT62N0 *N90*
Four Slide & Hide®



€ 2089,99*

- Fonction Vario Steam réglable selon 3 intensités
- Nettoyage Pyrolyse
- Volume 71 l et 4 niveaux de cuisson
- Grand écran tactile TFT 5,7" en couleur
- 14 modes de cuisson dont Circotherm®
- Éclairage NeffLight®

B57CS24H0 *N90*
Four Slide & Hide®

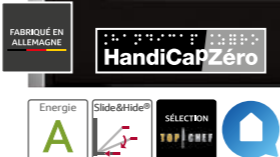

€ 1649,99*

- Nettoyage Pyrolyse
- Volume 71 l et 4 niveaux de cuisson
- Ecran TFT medium 4, 1" en couleur
- 13 modes de cuisson dont Circotherm®
- Éclairage NeffLight®
- ConfortFlex, rail entièrement extensible 1 niveau
- Home Connect

B48FT78H0 *N90*
Four Slide & Hide®

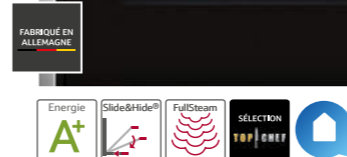

€ 2569,99*

- Fonction Full Steam : cuisson 100% vapeur
- Nettoyage Eco CleanPlus : paroi arrière, parois latérales, voûte
- Volume 71 l et 4 niveaux de cuisson
- Grand écran tactile TFT 5,7" en couleur
- Éclairage NeffLight®
- 13 modes de cuisson dont Circotherm®
- ConfortFlex, rail entièrement extensible 1 niveau
- sonde de cuisson 3 points
- Home Connect

B48FT78N2 *N90*
Four Slide & Hide®



€ 2569,99*

- Fonction Full Steam : cuisson 100% vapeur
- Nettoyage Eco CleanPlus : paroi arrière, parois latérales, voûte
- Volume 71 l et 4 niveaux de cuisson
- Grand écran tactile TFT 5,7" en couleur
- Éclairage NeffLight®
- 13 modes de cuisson dont Circotherm®
- ConfortFlex, rail entièrement extensible 1 niveau
- sonde de cuisson 3 points

B47FS32H0 *N90*
Four Slide & Hide®

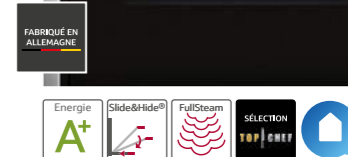

€ 2009,99*

- Fonction Full Steam : cuisson 100% vapeur
- Nettoyage Eco CleanPlus : paroi arrière, parois latérales, voûte
- Volume 71 l et 4 niveaux de cuisson
- Ecran TFT medium 4, 1" en couleur
- 12 modes de cuisson dont Circotherm®

B57CR22N0 *N70*
Four Slide & Hide®



€ 1399,99*

- Nettoyage Pyrolyse
- Volume 71 l et 4 niveaux de cuisson
- Ecran TFT standard 2,5" en couleur
- 12 modes de cuisson dont Circotherm®

B55CR22N0 *N70*
Four Slide & Hide®



€ 1399,99*

- Nettoyage Pyrolyse
- Volume 71 l et 4 niveaux de cuisson
- Ecran TFT standard 2,5" en couleur
- 12 modes de cuisson dont Circotherm®

B6ACM7AH0 *N50*
Four porte escamotable Hide®



€ 1369,99*

- Nettoyage Pyrolyse
- Volume 71 l et 4 niveaux de cuisson
- Écran LCD affichage blanc
- 8 modes de cuisson dont Circotherm®
- sonde de cuisson
- Home Connect

B47CR32N0 *N70*
Four Slide & Hide®



€ 1249,99*

- Nettoyage Eco CleanPlus : paroi arrière, parois latérales, voûte
- Volume 71 l et 4 niveaux de cuisson
- Ecran TFT standard 2,5" en couleur
- 12 modes de cuisson dont Circotherm®

B45CR22N0 *N70*
Four Slide & Hide®



€ 1169,99*

- Nettoyage Eco Clean : paroi arrière
- Volume 71 l et 4 niveaux de cuisson
- Ecran TFT standard 2,5" en couleur
- 12 modes de cuisson dont Circotherm®

B3ACI5AN0 *N50*
Four porte escamotable Hide®



€ 1149,99*

- Nettoyage Eco CleanPlus : paroi arrière, parois latérales, voûte
- Volume 71 l et 4 niveaux de cuisson
- Écran LCD affichage blanc
- 7 modes de cuisson dont Circotherm®
- Sonde de cuisson 1 point

*Dans la limite des stocks

*Dans la limite des stocks

B3ACE4AN0
Four porte escamotable Hide®



€ 1039,99*

- Nettoyage Eco Clean : paroi arrière
- Volume 71 l et 4 niveaux de cuisson
- Écran LCD affichage blanc
- 7 modes de cuisson dont Circotherm®

N50 B27CR22N1
Four porte abattante



€ 1159,99*

- Nettoyage Pyrolyse
- Volume 71 l et 4 niveaux de cuisson
- Écran TFT standard 2,5" en couleur
- 12 modes de cuisson dont Circotherm®

Non compatible avec un kit Seamless Combination®

N70 B2ACH7AH0
Four porte abattante



€ 1049,99*

- Nettoyage Pyrolyse
- Volume 71 l et 4 niveaux de cuisson
- Écran LCD affichage blanc
- 8 modes de cuisson dont Circotherm®

B2ACG7AN0
Four porte abattante



€ 889,99*

- Nettoyage Pyrolyse
- Volume 71 l et 4 niveaux de cuisson
- Écran LCD affichage rouge
- 7 modes de cuisson dont Circotherm®

N30 B1ACD5AN0
Four porte abattante



€ 809,99*

- Nettoyage Eco CleanPlus : paroi arrière, parois latérales, voûte
- Volume 71 l et 4 niveaux de cuisson
- Écran LCD affichage rouge
- 7 modes de cuisson dont Circotherm®

N30 L1ACH4MN0
Four 90cm porte abattante



€ 1989,99*

- Nettoyage Catalyse : paroi arrière
- Volume 85 l et 4 niveaux de cuisson
- Écran LCD affichage blanc
- 10 modes de cuisson
- ClipRails télescopiques 1 niveau

Les compacts 45 cm de haut et les tiroirs



COMME DES GRANDS

Le meilleur de la technologie dans un petit volume.
Réduit au maximum. Telle est la devise des appareils compacts NEFF. Tant de fonctions dans un si petit espace, c'est incroyable. Ces appareils sont fonctionnels mais répondent aux critères les plus exigeants, ils sont petits mais affichent parmi les meilleures performances. Four Vapeur, Multifonction ou encore Combiné-micro-ondes, le choix est grand. Et pour compléter votre équipement, une machine à espresso. Tous se marient élégamment, superposés ou juxtaposés, avec ou sans tiroir.

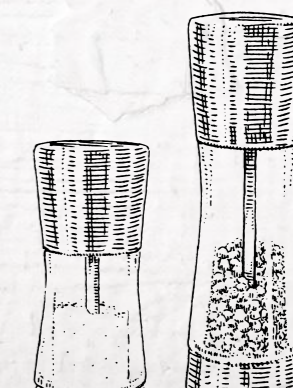

C28MT27N1
Four combiné micro-ondes

N90 C18MT22H0
Four combiné micro-ondes

N90 C17MR02N0
Four combiné micro-ondes



€ 2119,99*

€ 1819,99*

€ 1499,99*

- Nettoyage Pyrolyse
- Micro-ondes puissance max : 900 W - 5 puissances avec Système Innowave
- Volume 45 l
- Grand écran tactile TFT 5,7" en couleur
- 13 modes de cuisson dont Circotherm®
- Rails télescopiques 1 niveau, pyrolysables
- Eclairage LED
- Home Connect
- 13 modes de cuisson dont Circotherm
- Sonde de cuisson 3 points

- Nettoyage Eco Clean : paroi arrière
- Micro-ondes puissance max : 900 W - 5 puissances avec Système Innowave
- Volume 45 l
- Grand écran tactile TFT 5,7" en couleur
- 13 modes de cuisson dont Circotherm®
- Eclairage LED
- Home Connect

- Micro-ondes puissance max : 900 W - 5 puissances avec Système Innowave
- Volume 45 l
- Ecran TFT standard 2,5" en couleur
- 6 modes de cuisson dont Circotherm®
- Eclairage LED

C15MR02N0
Four combiné micro-ondes

N70 C17DR00N0
Four vapeur cuisson sous-vide

N70 C17UR02N0
Micro-ondes



€ 1499,99*

€ 1489,99*

€ 1269,99*

- Micro-ondes puissance max : 900 W - 5 puissances avec Système Innowave
- Ecran TFT standard 2,5" en couleur
- 6 modes de cuisson dont Circotherm®
- Eclairage LED

- Volume 38 l
- Ecran TFT standard 2,5" en couleur
- 4 modes de cuisson: Vapeur 100%, réchauffer, étuve, décongélation*
- Réservoir d'eau 1,3 l
- Eclairage LED



- Micro-ondes puissance max : 900 W - 5 puissances
- Volume 36 l
- Ecran TFT standard 2,5" en couleur
- Cavité intérieure en inox
- Eclairage LED

Non compatible avec un kit Seamless Combination®

C1APG64N0
Four combiné + micro-ondes + vapeur



€ 1579,99*

- Fonction Full Steam : cuisson 100% vapeur
- Nettoyage Eco Clean : paroi arrière
- Volume 36 l
- Ecran LCD affichage blanc
- Micro-ondes puissance max : 900 W - 5 puissances
- Gril de 2 kW
- Eclairage LED



C1AMG84N0
Four micro-ondes + gril



€ 1059,99*

- Volume 44 l
- Ecran LCD affichage blanc
- 5 modes de cuisson
- Micro-ondes puissance max : 900 W - 5 puissances
- Gril de 1,7 kW
- Cavité intérieure en inox
- Eclairage LED

ASTUCE

Pour une harmonie parfaite, nous vous conseillons d'associer les appareils N70 et/ ou N90 ensemble et les appareils N30 et/ ou N50 ensemble.

COMPACTS 45 CM



SYSTÈME DE CHAUFFAGE INNOVANT

Le SensoFlowSystem garantit une température d'infusion idéale et le meilleur arôme.

L'excellence du goût vient de la bonne température d'infusion. Notre machine à espresso entièrement automatique prépare à chaque fois des boissons parfaitement équilibrées grâce à un système de chauffage intégré innovant. Le système SensoFlow spécial garantit une température d'infusion idéale et constante.

AROMA DOUBLE SHOT

Café extra fort avec une teneur réduite en substances amères grâce à 2 processus de mouture et d'infusion.

MY COFFEE

MyCoffee permet d'enregistrer jusqu'à 8 boissons favorites personnelles - avec des noms individuels.

La fonction MyCoffee permet également d'enregistrer le rapport de mélange souhaité et réglable individuellement entre le lait et l'espresso pour chacune des 8 boissons préférées. Il suffit de mémoriser MyCoffee individuellement.

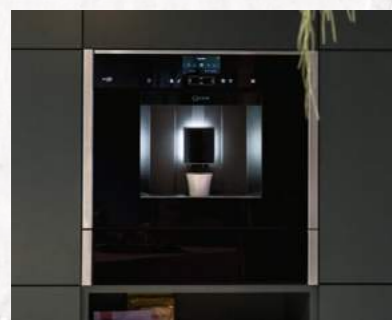

LA MACHINE À CAFÉ

C17KS61H0

machine à café encastrable Home Connect



€ 2319,99*

- TFT display, avec des menus intuitifs
- Eclairage des buses à café
- Broyeur en céramique
- Réservoir d'eau amovible 2,4 litre
- Bac à grain (500 g) avec couvercle teinté
- Pompe à eau avec 19 bars de pression
- Aroma Double Shot
- CalchClean Program
- CoffeeWorld : 17 spécialités internationales de café
- Home Connect



LES TIROIRS

N17HH10N0

Tiroir chauffant hauteur 14 cm



€ 659,99*

- Chargement jusqu'à 25 kg
- 4 puissances de température de 40°C - 80°C
- Volume 20 l
- Système Push Pull (sans poignée)
- Compatible avec les fours N70, N90 et la machine à café

N17ZH10N0

Tiroir non chauffant hauteur 14 cm



€ 399,99*

- Chargement jusqu'à 15 kg
- Volume 21 l
- Système Push Pull (sans poignée)
- Compatible avec les fours N70, N90 et la machine à café

N1AHA01N0

Tiroir chauffant 14cm et 60 cm



€ 549,99*

- Chargement jusqu'à 15 kg
- 4 puissances de température de 40°C - 80°C
- Volume 23 l
- Système Push Pull (sans poignée)
- Uniquement compatible avec les fours N50.

Les kits Seamless Combination®

KIT SEAMLESS COMBINATION®

Design parfait

Les Kits Seamless Combination® permettent de superposer, sans aucune rupture visuelle, deux appareils. Pour créer cette harmonie parfaite, deux longs bandeaux de finition en inox, disponibles en deux hauteurs, se fixent de chaque côté des produits. Il n'y a pas de tablette de bois entre les deux ni d'espace vide. Aucune démarcation, aucune "couture" disgracieuse. Les appareils s'assemblent et ne forment plus qu'un seul élément. Un petit détail d'un grand effet optique qu'apprécieront particulièrement les esthètes.



FLASHEZ LE CODE ET DÉCOUVREZ LE KIT SEAMLESS COMBINATION®



Superposer deux appareils, une idée pour les petites cuisines.



Aussi élégants intégrés côte à côte ou superposés.

LES KITS SEAMLESS COMBINATION®

Z11SZ90X0

Kit Seamless Combination® 60 cm + 45 cm

N70
N90



€ 199,99*

- Pour une combinaison parfaitement lisse et sans rupture d'un four de 60 cm Slide & Hide® et d'un appareil compact de 45 cm grâce à des parois latérales extra-longues.

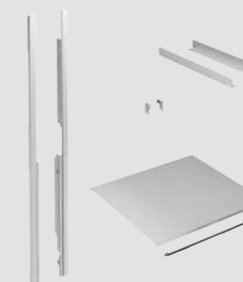

Z11SZ60X0

Kit Seamless Combination® 45 cm + 14 cm

N70
N90



€ 64,99*

- Pour une combinaison parfaitement lisse et sans rupture d'un four de 45 cm et d'un tiroir de 14 cm grâce à des parois latérales extra-longues.



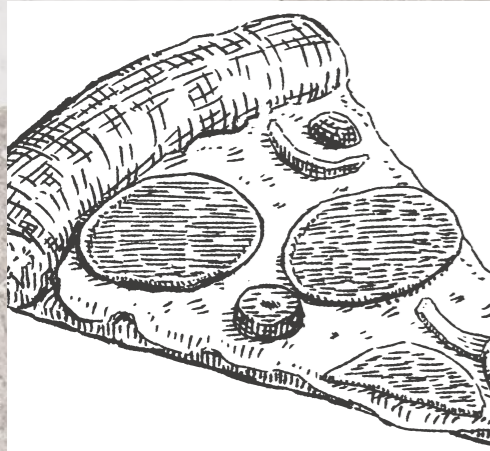

Les micro-ondes 38 cm de haut

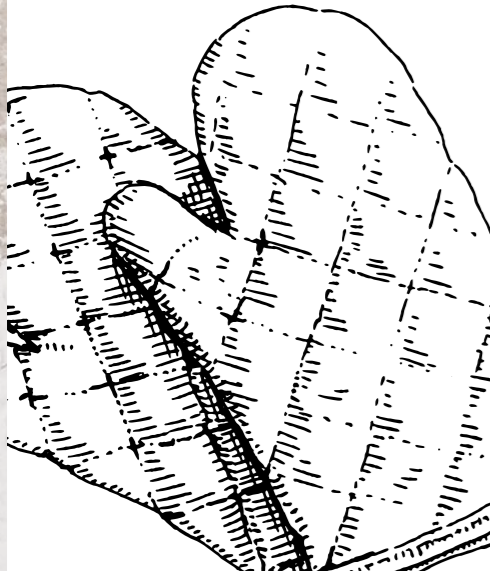

LES MICRO-ONDES 38 CM

C17WR00N0
Four micro-ondes 38cm



€ 929,99*

- Pour installation dans une colonne ou dans un meuble haut
- 5 niveaux de puissance : 900 W, 600 W, 360 W, 180 W, 90 W
- Volume 21 l
- Écran TFT 2,5" tactile et en couleur
- Système innowave sans plateau tournant
- Éclairage LED
- "Programmeur électronique de 90 min à affichage digital"

N70 HLAGD53N0
Four micro-ondes + grill 38cm



€ 549,99*

- Pour installation dans une colonne
- 5 niveaux de puissance : 900 W, 600 W, 360 W, 180 W, 90 W
- Volume 25 l
- Gril de 1,2 kW
- Écran LCD affichage blanc
- Éclairage LED

LES MICRO-ONDES 38 CM

HLAWD53N0
Four micro-ondes 38cm



€ 509,99*

- Pour installation dans une colonne
- 5 niveaux de puissance : 900 W, 600 W, 360 W, 180 W, 90 W
- Volume 25 l
- Écran LCD affichage blanc
- Éclairage LED

N50 HLAWD23N0
Four micro-ondes 38cm



€ 459,99*

- Pour installation dans une colonne ou dans un meuble haut
- 5 niveaux de puissance : 800 W, 600 W, 360 W, 180 W, 90 W
- Volume 20 l
- Écran LCD affichage blanc
- Éclairage LED



Les appareils NEFF dans l'émission Top Chef

Avec quels appareils cuisinent les Chefs imaginatifs de Top Chef ? Ne cherchez plus. Avec des appareils électroménagers NEFF. Tables et fours ont rejoint le plateau de tournage de l'émission culinaire la plus célèbre de France. Précision de la cuisson, confort et facilité d'utilisation, résistance à un usage intensif, les fours et les tables NEFF ont haut la main passé les épreuves. Vous connaissez maintenant un des Secrets de cuisson des Chefs. Les bons produits dans le garde-manger et les bons appareils dans la cuisine ! Découvrez les fours et les tables de cuisson utilisés dans l'émission par les candidats de talent. Des produits testés et approuvés par Top Chef.

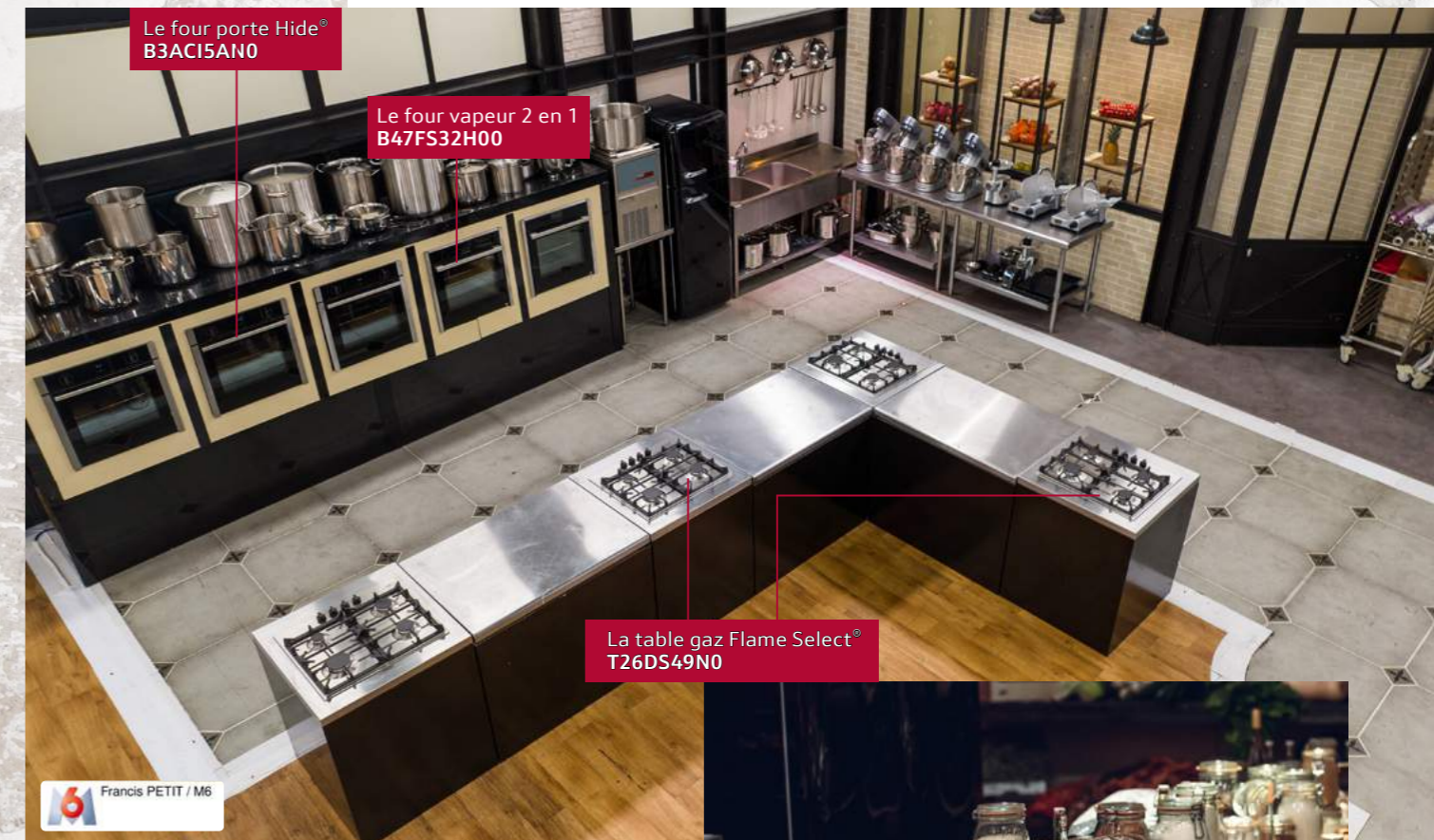

LES ACCESSOIRES POUR FOURS



CUISEUR VAPEUR À 100° (SANS PRESSION)

• Grand volume, pour 8 personnes maxi avec possibilité de cuisson simultanée de 3 plats différents, sur 2 niveaux, sans mélange d'odeur ni de saveur

- Lèche-frite profonde
- 1 panier vapeur taille L et 2 paniers vapeur taille S en inox
- Couverture en verre de sécurité

Z19DD10X0



TÔLE À PÂTISSERIE ÉMAILLÉE

Elle résiste aux hautes températures jusqu'à 300°C et se lave au lave-vaisselle. L 45,5 x l 37,5 x H 3 cm

Z12CB10A0 Modèle standard



KITS SEAMLESS COMBINATION®

Voir pages 25

LES ACCESSOIRES POUR FOURS 60 ET 45 CM	TYPLOGIE	RÉFÉRENCES	PRIX TTC €*	B1ACD5A0	B27CR22N1
Grille à pâtisserie et rôtisserie	-	Z11CR10X0	34,99	•	•
Kit Seamless Combination® 45 + 14 cm	-	Z11SZ60X0	64,99	-	-
Kit Seamless Combination® 60 + 45 cm	-	Z11SZ90X0	199,99	-	-
Rail Comfort Flex 1 niveau supplémentaire ⁽¹⁾ - non pyrolysable	N70-N90 Ecolyse et N70-N90 Pyrolyse	Z11TC10X0	64,99	-	•
Support + rail Comfort Flex 1 niveau inclus (si four non équipé)		Z11TC16X0	129,99	-	•
Support + rails télescopiques 3 niveaux sortie totale - non pyrolysables	Ecolyse et N30-N50 Pyrolyse	Z11TF36X0	159,99	•	-
Clip Rail - possibilité de combiner 1 à 4 rails		Z11T115X0	54,99	•	-
Tôle à pâtisserie émaillée	-	Z12CB10A0	44,99	-	•
Support + rails télescopiques 3 niveaux sortie totale - pyrolysables	N70-N90 Pyrolyse	Z12TF36X0	169,99	-	•
Rail Comfort Flex 1 niveau supplémentaire ⁽¹⁾	Vapeur Full Steam	Z13TC10X0	64,99	-	-
Support + rails télescopiques 3 niveaux sortie totale	Vapeur Full Steam	Z13TF36X0	159,99	-	-
Accessoire vapeur	-	Z19DD10X0	319,99	•	•

LES ACCESSOIRES POUR FOURS 60 ET 45 CM	TYPLOGIE	RÉFÉRENCES	PRIX TTC €*	B55CR22N0	B56VT62N0
Grille à pâtisserie et rôtisserie	-	Z11CR10X0	34,99	•	•
Kit Seamless Combination® 45 + 14 cm	-	Z11SZ60X0	64,99	-	-
Kit Seamless Combination® 60 + 45 cm	-	Z11SZ90X0	199,99	-	-
Rail Comfort Flex 1 niveau supplémentaire ⁽¹⁾ - non pyrolysable	N70-N90 Ecolyse et N70-N90 Pyrolyse	Z11TC10X0	64,99	•	•
Support + rail Comfort Flex 1 niveau inclus (si four non équipé)		Z11TC16X0	129,99	•	•
Support + rails télescopiques 3 niveaux sortie totale - non pyrolysables	Ecolyse et N30-N50 Pyrolyse	Z11TF36X0	159,99	-	-
Clip Rail - possibilité de combiner 1 à 4 rails		Z11T115X0	54,99	-	-
Tôle à pâtisserie émaillée	-	Z12CB10A0	44,99	•	•
Support + rails télescopiques 3 niveaux sortie totale - pyrolysables	N70-N90 Pyrolyse	Z12TF36X0	169,99	•	•
Rail Comfort Flex 1 niveau supplémentaire ⁽¹⁾		Z13TC10X0	64,99	-	-
Support + rails télescopiques 3 niveaux sortie totale	Vapeur Full Steam	Z13TF36X0	159,99	-	-
Accessoire vapeur	-	Z19DD10X0	319,99	•	•

Note : les appareils absents du tableau ne sont compatibles avec aucun accessoire y compris les Kits Seamless Combination®.

(1) Ou à compléter par le support correspond à votre four, se référer au tableau ci-dessus.

(2) Uniquement disponible sur la boutique SAV

	CLIP RAIL	SUPPORT + 1 RAIL COMFORT FLEX (si four non équipé)	RAIL COMFORT FLEX 1 NIVEAU (supplémentaire)	SUPPORT + RAILS TÉLESCOPIQUES 3 NIVEAUX
Fours N30 - N50	Z11T115X0	-	-	Z11TF36X0 (non pyrolysables)
Fours EcoClean N70 - N90	-	Z11TC16X0	Z11TC10X0	Z11TF36X0
Fours pyrolyse N70 - N90	-	Z11TC16X0	Z11TC10X0	Z12TF36X0
Fours vapeur Full Steam	-	17004117 (référence SAV uniquement)	Z13TC10X0	Z13TF36X0
Four compact vapeur Full Steam	-	17004115 (référence SAV uniquement)	Z13TC10X0	-

RAILS COMFORT FLEX 1 NIVEAU SUPPLÉMENTAIRE

Cette paire de rails télescopiques autobloquants à sortie totale facilite l'accès aux plats sans se brûler. Ils permettent de saisir les grilles, lèche-frites et tôles à pâtisserie par les côtés, comme un plateau. Ils s'installent à la hauteur de votre choix. Vous pouvez commander et monter jusqu'à 3 paires de rails. Livré sans plaque de cuisson. **Ces rails s'installent seulement si le four est déjà pourvu de série de ce type de rails ou avec l'accessoire correspondant.** Z11TC10X0 Pour fours écolyse et pyrolyse à condition de l'ôter pendant le nettoyage pyrolyse. Z13TC10X0 Pour fours vapeur Full Steam

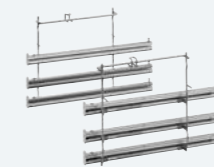

CLIP RAIL

Cette paire de rails télescopiques facilite l'accès aux plats en permettant de les tirer vers vous en toute sécurité. Vous pouvez commander et monter jusqu'à 4 paires de rails. Ils s'installent très facilement au niveau de votre choix.

Z11T115X0



RAILS TÉLESCOPIQUES 3 NIVEAUX

Ces rails télescopiques autobloquants à sortie totale permettent de sortir individuellement jusqu'à 3 plats. Livré sans plaque de cuisson.

Z11TF36X0 Pour fours écolyse et pour N30 - N50 pyrolyse

Z12TF36X0 Pour fours pyrolyse N70 - N90

Z13TF36X0 Pour fours vapeur Full Steam

SUPPORT POUR RAILS COMFORT FLEX 1 RAIL INCLUS

Ce support est spécialement conçu pour recevoir jusqu'à 4 rails télescopiques Comfort Flex à sortie totale. Il est équipé de série d'1 Rail télescopique Comfort Flex. Z11TC16X0.

Pour les fours vapeur Full Steam se référer au tableau ci-dessous.

B2ACG7A0	B2ACH7A0	B3ACE4A0	B3ACI5A0	B45CR22N0	B48FT78N2	B47CR32N0	B47FS32H0	B48FT78H0
•	•	•	•	•	-	•	-	-
-	-	-	-	-	-	-	-	-
-	-	-	-	-	•	•	•	•
-	-	-	-	•	-	•	-	-
-	-	-	-	•	-	•	-	-
•	•	•	•	•	-	•	-	-
•	•	•	•	-	-	-	-	-
-	-	-	-	•	•	•	•	•
-	-	-	-	-	-	-	-	-
-	-	-	-	-	•	•	•	•
-	-	-	-	-	•	-	•	•
•	•	•	•	•	•	•	•	•

B57CR22N0	B57CS24H0	B58VT68H0	B6ACM7A0	C15MR02N0	C17DR00N0	C17MR02N0	C18MT22H0
•	•	•	•	-	-	-	-
-	-	-	-	-	•	•	•
•	•	•	•	-	-	-	-
•	-	-	-	-	-	-	-
-	-	-	•	-	-	-	-
-	-	-	•	-	-	-	-
•	•	•	-	•	-	-	-
•	•	•	-	-	-	-	-
-	-	-	-	-	-	-	-
-	-	-	-	-	-	-	-
•	•	•	•	•	-	•	•

Pour bien entretenir votre four multifonction, NEFF vous recommande :



Nouveau !

Un nettoyage efficace sans odeur désagréable grâce sa formule puissante qui élimine les marques tenaces et les projections de graisse dans votre four.

Référence online : 00311860 (spray)
00311859 (tube)



Les lingettes pour surfaces inox :

idéales pour l'entretien des surfaces en acier inoxydable des appareils électroménagers. Ces lingettes sont imprégnées d'une huile nettoiyante spéciale pour des surfaces froides ou chaudes.

Référence online : 00312007

Pour bien entretenir votre machine à café espresso et votre four vapeur, NEFF vous recommande :



Le détartrant liquide écologique multi appareils : bouilloires, fours vapeur, machine à café. Facilement biodégradable et respectueux de l'environnement, il élimine efficacement le calcaire. Référence online : 250 ml 00312010



Le détartrant liquide pour four vapeur : il élimine les dépôts de calcaire nuisibles au bon fonctionnement de votre four vapeur. Référence online : 00311968



Le kit d'entretien pour machine à café : ce kit est composé d'un détartrant liquide (500 ml) et de pastilles nettoiyantes (10 utilisations). La combinaison des deux produits élimine efficacement les résidus de et de graisse ainsi que les dépôts de calcaire de l'appareil. Référence online : 00312015



Les pastilles détartrantes pour machines automatiques, cafetières, filtres, machines à dosettes, bouilloires : pour une disparition rapide des dépôts de calcaire. Un détartrage régulier permet le bon fonctionnement de l'appareil et garantit une longue durée de vie. Référence online : 00311864

Les tables de cuisson



FLEX INDUCTION

Plus de place pour se faire plaisir

Il est loin le temps où les cuisiniers étaient contraints par la taille et la position de chaque foyer. Avec les tables FlexInduction, vous placez vos poêles et casseroles petites et grandes où vous voulez. Leur taille, leur forme et leur nombre sont automatiquement détectés et la table chauffe uniquement sous les plats. C'est sans aucune perte d'énergie.



FLASHEZ
LE CODE ET
DÉCOUVREZ
LES TABLES
FLEX INDUCTION

FLEX INDUCTION XL

Sur certaines des plus grandes tables, 2 zones centrales ont été ajoutées pour élargir encore plus les possibilités de la zone Flex. Un teppanyaki ou une braisière peuvent être placés en travers laissant plus de place pour les autres cuissons.

LES AVANTAGES DES FLEX INDUCTION XL

- Des cuissons parfaitement homogènes, même avec de grands ustensiles jusqu'à Ø 30 cm.
- Chaque zone flex est divisible en 2 zones distinctes pour cuisiner à 2 températures différentes.
- Efficacité énergétique optimale, les quatre inducteurs

POWER MOVE+

Partagez la zone Flex en trois zones de cuisson
C'est encore plus simple de cuisiner avec une table FlexInduction. Pressez la touche Power Move+ et la zone Flex se divise en trois zones de puissances différentes (par défaut 9, 5 et 1) : chaud à l'avant pour saisir, tempéré au centre pour mijoter et très faible à l'arrière pour maintenir au chaud. L'avantage : placez votre plat sur la zone désirée sans faire aucun réglage. Restez concentré sur la cuisson, pas sur la technique. Vous pouvez modifier à votre convenance les réglages prédéfinis.



LE TWISTPAD FIRE® VERSION DESIGN



Ce sobre bouton noir s'illumine d'un anneau rouge dès que la table est en marche. Son fonctionnement est identique au TwistPad®. Touchez le légèrement pour activer la zone désirée. Un point rouge lumineux confirme votre choix. Faites le tourner pour choisir sa puissance. La table éteinte, seules les boutons on/off et Timer sont visibles. Seules les fonctions opérationnelles sont toujours rétro éclairées. C'est plus simple.

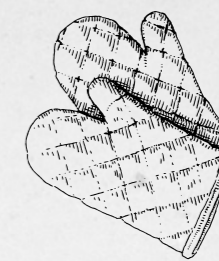

COMBI INDUCTION

Certains plats ou faitouts ne tiennent pas sur une seule zone de cuisson. Heureusement, le système Combi Induction vous permet de voir les choses en grand. Fusionnez deux foyers de cuisson en une seule grande zone à induction par une simple commande du bout du doigt. Idéal pour les repas en famille ou entre amis.

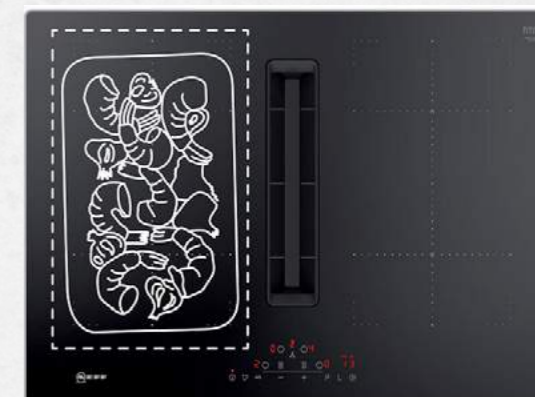

POWER MANAGEMENT

La force tranquille

Les tables induction NEFF s'adaptent facilement et à tout moment à toute installation électrique, quelle que soit la puissance du réseau électrique. Le Power Management permet de réduire la puissance de la table de 11100, 7600, 7400 ou 7200 W à 1000 W minimum par palier de 500 W. Ainsi les travaux peuvent se faire par étapes et vous bénéficiez quand même des avantages des dernières innovations technologiques.

ASTUCE

Toutes nos tables inductions à partir de 7400kw peuvent être branchées sur une installation en triphasé.

Tables aspirantes : une aspiration directement à la source

Innovation: la table aspirante qui s'adapte à votre espace !



Nos tables aspirantes sont particulièrement puissantes à chaque niveau de puissance, tout en restant silencieuses grâce à notre technologie de moteur EfficientSilenceDrive. Nous vous facilitons la tâche au maximum : lorsque vous allumez la table de cuisson, la hotte aspirante s'active et selon le modèle, le capteur d'air règle en outre automatiquement la puissance du ventilateur selon les besoins du moment.

La table de cuisson aspire toujours aussi efficacement que la quantité de vapeurs de cuisson l'exige. Ceci contribue à un environnement sonore aussi silencieux que possible. Vous cuisinez alors en toute quiétude.

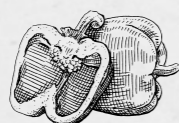

Notre hotte aspirante est une table de cuisson autonome dotée de toutes les fonctions que vous connaissez de NEFF, et la hotte aspirante intégrée aspire la vapeur et les odeurs là où elles se produisent - directement sur la plaque induction.

Une poignée vous permet de retirer le filtre à graisse et de le nettoyer facilement dans votre lave-vaisselle, même avec d'autres ustensiles. Si vous nettoyez ainsi le filtre une à deux fois par mois, il vous offrira toujours une pleine capacité d'extraction.



FLASHEZ LE CODE ET DÉCOUVREZ LES TABLES ASPIRANTES

LES TABLES ASPIRANTES

T58TL6EN2 **N90**



Profil inox € 3089,99*

- 4 zones avec 2 FlexInduction
- TwistPad® Fire
- PowerMove+ (3 niveaux)
- FryingSensor avec 5 niveaux de température
- Home Connect
- Avant gauche : 200 mm, 240 mm, 2.2 kW (PowerBoost 3.7 kW)
- Arrière gauche : 200 mm, 240 mm, 2.2 kW (PowerBoost 3.7 kW)
- Arrière droite : 200 mm, 240 mm, 2.2 kW (PowerBoost 3.7 kW)
- Avant droite : 200 mm, 240 mm, 2.2 kW (PowerBoost 3.7 kW)
- Puissance de raccordement 7.4 kW

- Fonctionnement en mode évacuation ou recyclage
- EfficientSilentDrive : Moteur à induction basse consommation
- Débit d'air en évacuation : En fonctionnement normal max 500 m³/h Position intensive 622 m³/h
- Niveau sonore en évacuation : En fonctionnement normal max 69 DB Position intensive 74 DB
- Fonctionnement automatique lors de l'utilisation d'une zone de cuisson
- Ajustement automatique de la puissance d'aspiration grâce au climateControl
- Mise en marche automatique du système de ventilation lorsqu'une zone de cuisson est utilisée
- Réservoirs de sécurité en cas de débordement : 900 ml
- Pour une installation en recyclage, kit de recyclage Plug&Play Clean Air Plus, de série.

T48CB1AX2 **N50**

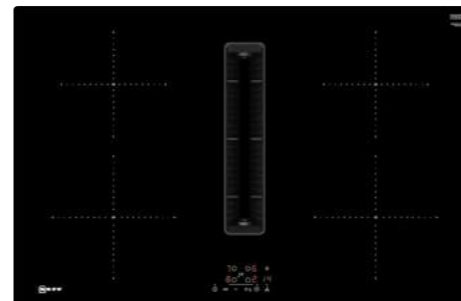

Sans cadre € 2229,99*

- 4 zones avec 2 combiZone
- Commandes sensibles MultiTouch
- Avant gauche : 210 mm, 240 mm, 2.2 kW (PowerBoost 3.7 kW)
- Arrière gauche : 180 mm, 1.8 kW (PowerBoost 3.1 kW)
- Arrière droite : 180 mm, 1.8 kW (PowerBoost 3.1 kW)
- Avant droite : 210 mm, 2.2 kW (PowerBoost 3.7 kW)
- Puissance de raccordement 7.4 kW

- Fonctionnement en mode évacuation ou recyclage
- EfficientSilentDrive : Moteur à induction basse consommation"
- Débit d'air en évacuation : en fonctionnement normal max 500 m³/h Position intensive 622 m³/h
- Niveau sonore en évacuation : En fonctionnement normal max 69 DB Position intensive 74 DB"
- Mise en marche automatique du système de ventilation lorsqu'une zone de cuisson est utilisée
- Réservoirs de sécurité en cas de débordement : 900 ml
- Pour une installation en recyclage, kit de recyclage Plug&Play Clean Air Plus, de série.

T47TD7BN2 **N70**

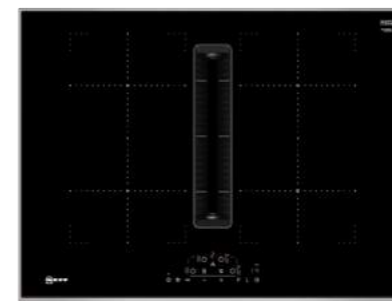

Profil inox € 2569,99*

- 4 zones avec 2 combiZone
- Commandes sensibles MultiTouch
- Encastrement standart
- FryingSensor avec 4 niveaux de température
- Avant gauche : 190 mm, 210 mm, 2.2 kW (PowerBoost 3.7 kW)
- Arrière gauche : 190 mm, 210 mm, 2.2 kW (PowerBoost 3.7 kW)
- Arrière droite : 190 mm, 210 mm, 2.2 kW (PowerBoost 3.7 kW)
- Avant droite : 190 mm, 210 mm, 2.2 kW (PowerBoost 3.7 kW)
- Puissance de raccordement 7.4 kW

- Fonctionnement en mode évacuation ou recyclage
- EfficientSilentDrive : Moteur à induction basse consommation
- Débit d'air en évacuation : En fonctionnement normal max 500 m³/h Position intensive 622 m³/h
- Niveau sonore en évacuation : En fonctionnement normal max 69 DB Position intensive 74 DB
- Ajustement automatique de la puissance d'aspiration grâce au climateControl
- Mise en marche automatique du système de ventilation lorsqu'une zone de cuisson est utilisée
- Réservoirs de sécurité en cas de débordement : 900 ml
- Pour une installation en recyclage, kit de recyclage Plug&Play Clean Air Plus, de série.

T46CB4AX2 **N50**



Sans cadre € 2109,99*

- 4 zones
- Commandes sensibles MultiTouch
- Encastrement standart
- Avant gauche : 190 mm, 210 mm, 2.2 kW (PowerBoost 3.7 kW)
- Arrière gauche : 150 mm, 210 mm, 1.5 kW (PowerBoost 3.7 kW)
- Arrière droite : 150 mm, 210 mm, 1.5 kW (PowerBoost 3.7 kW)
- Avant droite : 190 mm, 210 mm, 2.2 kW (PowerBoost 3.7 kW)
- Puissance de raccordement 7.4 kW

- Fonctionnement en mode évacuation ou recyclage
- EfficientSilentDrive : Moteur à induction basse consommation
- Débit d'air en évacuation : en fonctionnement normal max 500 m³/h position intensive 622 m³/h
- Niveau sonore en évacuation : En fonctionnement normal max 69 DB Position intensive 74 DB
- Mise en marche automatique du système de ventilation lorsqu'une zone de cuisson est utilisée
- Réservoirs de sécurité en cas de débordement : 900 ml
- Pour une installation en recyclage, kit de recyclage Plug&Play Clean Air Plus, de série.

ACCESSOIRES EN OPTION

Poêles, Teppan Yaki, braisière, grill, barrette de jonction etc

Se référer à l'onglet accessoires pour connaître les prix et découvrir tous les accessoires.

LES ACCESSOIRES POUR TABLES ASPIRANTES

DE SÉRIE:

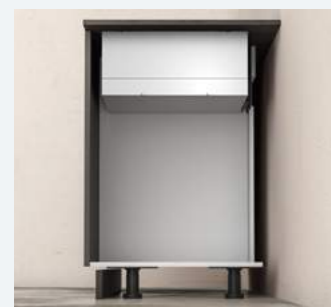

Astuce :
Idéal pour les plinthes < 10cm

INCLUS AVEC LA TABLE ASPIRANTE



Accessoire "Plug'n Play" inclus pour les installations en recyclage sans conduit.
Comprend :

- 4 filtres anti-odeurs Clean Air Plus haute performance optimisés pour un meilleur traitement des odeurs envahissantes (par exemple, le poisson) et une durée de vie de 360 heures. Les filtres sont conçus pour un faible niveau de bruit.
- Un flexible télescopique de 1 à 8cm avec un cadre de fixation autocollant pour faciliter la sortie d'air de l'appareil avec une découpe dans le panneau arrière du meuble.
- Un joint d'étanchéité. Cette configuration nécessite une ouverture verticale de 25 mm minimum derrière le panneau arrière du meuble.

Pour une ventilation idéale, il est recommandé un espace minimum de 50 mm de vide sanitaire et d'opter pour un recyclage en partie ou entièrement gainé quand l'installation donne directement sur un mur non isolé ($\mu = 0,5 \text{ W/m}^2 \text{ }^\circ\text{C}$).

EN OPTION :



KIT DE RECYCLAGE POUR PLAN DE TRAVAIL PROFONDEUR $\geq 70 \text{ CM}$ Z861KR0 : 189,99€



Comprend :

- 2x coude 90° plat vertical en L (mâle).
- 3x Manchon de raccordement (femelle) pour combiner les éléments de conduit plat mâles.
- Gaine plate (mâle, 500 mm).
- Déflecteur d'air pouvant être raccordé directement au conduit plat et qui répartit l'air sortant dans la zone de la plinthe.

Les éléments permettent des installations dans des hauteurs de plan de travail allant jusqu'à 960mm.



KIT DE RECYCLAGE POUR PLAN DE TRAVAIL PROFONDEUR $\geq 60 \text{ CM}$ Z861KR1 : 189,99€



Comprend :

- Un coude 90° plat vertical en S (mâle). Convient pour des profondeurs de plan de travail à partir de 60 cm.
- 3x Manchon de raccordement (femelle) pour combiner les conduits plats mâles.
- Gaine plate (mâle, 500 mm).
- Coude 90° plat vertical en L (mâle).

Les éléments permettent des installations dans des hauteurs de plan de travail allant jusqu'à 960mm.



KIT POUR INSTALLATION EN EVACUATION Z861KE1: 119,99€

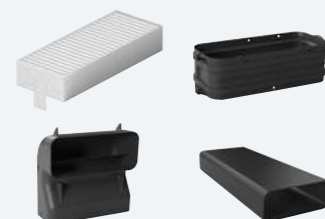

Comprend :

- 4 filtres acoustiques performants pour une réduction significative du bruit.
- Coude 90° plat vertical en S (mâle). Convient pour des plans de travail à partir de 60 cm de profondeur.
- Manchon de raccordement (femelle) pour combiner les éléments de conduit plat mâles.- Conduit droit (mâle, 500 mm).

D'autres éléments de gaine doivent être commandés en supplément, selon le projet.

GAINES BSH POUR TABLES ASPIRANTES

Sélectionner et installer le bon système de conduits a un effet positif sur l'efficacité de la hotte, ainsi que sur le bruit généré.

ACCESSOIRES	DESCRIPTION	RÉFÉRENCES	PRIX TTC€
SYSTÈMES DE RACCORDEMENT MÂLE			
	500 mm Gaine plate	HZ9VDSM1	24,99
	1000 mm Gaine plate	HZ9VDSM2	44,99
	Coude 90° plat horizontal	HZ9VDSB1	34,99
	Coude 90° plat vertical Pour un plan de travail de 70 cm de profondeur	HZ9VDSB2	24,99
	Coude 90° plat vertical (petit rayon) Pour un plan de travail de 65 cm de profondeur	HZ9VDSB3	24,99
	Coude 90° plat vertical (petit rayon) Pour un plan de travail de 60 cm de profondeur	HZ9VDSB4	24,99
	Diffuseur d'air avec orientation de l'air vers la gauche ou la droite.	HZ9VRPD1	54,99

ACCESSOIRES	DESCRIPTION	RÉFÉRENCES	PRIX TTC€
SYSTÈMES DE RACCORDEMENT MÂLE			
	Adaptateur rond-plat	HZ9VDSI0	34,99
	Adaptateur rond-plat (Hotte de plan de travail)	HZ9VDSI1	34,99
SYSTÈMES DE RACCORDEMENT FEMELLE			
	Connecteur avec scellage	HZ9VDS1	24,99
	Manchon flexible	HZ9VDS2	109,99

Accessoires pour tables aspirante

ACCESSOIRES	DESCRIPTION	RÉFÉRENCES	PRIX TTC€
	Filtres réducteur de bruit pour installation en évacuation	Z811DU0	54,99
	Filtres Clean Air Plus de rechange pour table aspirante (4 filtres)	Z821VR1	54,99

ACCESSOIRES	DESCRIPTION	RÉFÉRENCES	PRIX TTC€
	Clapet anti-retour à placer au niveau de l'évacuation d'air de la hotte Ø 150 mm	00264765	93,00
	Sortie murale Inox (raccordement direct avec conduit plat 150)	00571661	175,00

Le contrôle de la chaleur au bout du doigt



TWISTPAD®

L'unique bouton de commande amovible

Notre bouton magnétique et amovible permet de façon simple, intuitive et originale de contrôler la table. Touchez-le légèrement du bout du doigt pour sélectionner un foyer puis faites-le tourner sur lui-même pour en déterminer la puissance.

Le TwistPad® reste en place, il est élégant, d'une utilisation extrêmement simple et sûre et la table est très facile à entretenir.



LES AVANTAGES DES TWISTPAD®

- Contrôle de toutes les zones avec un seul bouton de commande.
- Manipulation simple, sûre, rapide et précise.
- Affichage digital
- Excellente prise en main.
- Possibilité de le retirer pour nettoyer la table (fonction Stop & Clean).
- Sécurité maximale : retiré, les enfants ne pourront pas faire fonctionner la table. Si c'est nécessaire, la table peut aussi fonctionner à l'aide des touches sensibles.

T59TS5RN0

N90 T59TS61N0

N90 T59PS51X0

N90

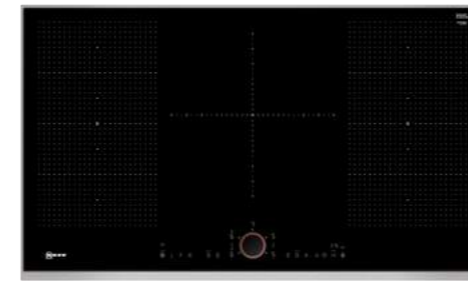

Profil inox € 1809,99*

- 5 zones avec 2 FlexInduction
- TwistPad® Fire
- PowerMove+ (3 niveaux)
- FryingSensor avec 5 niveaux de température
- Home Connect
- Avant gauche : 230 mm, 200 mm, 2.2 kW (PowerBoost 3.7 kW)
- Arrière gauche : 230 mm, 200 mm, 2.2 kW (PowerBoost 3.7 kW)
- Arrière droite : 200 mm, 230 mm, 2.2 kW (PowerBoost 3.7 kW)
- Avant droite : 230 mm, 200 mm, 2.2 kW (PowerBoost 3.7 kW)
- Arrière centrale : 210 mm, 260 mm, 3.3kW (PowerBoost 3.7 kW)
- Puissance de raccordement : 11.1 kW

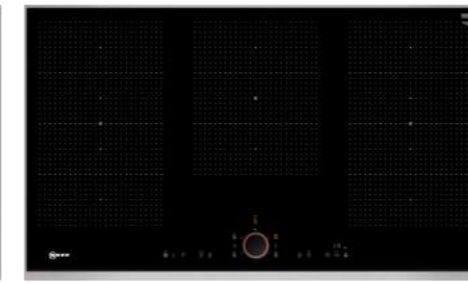

Profil inox € 1739,99*

- 5 zones avec 3 FlexInduction
- TwistPad® Fire
- PowerMove+ (3 niveaux)
- FryingSensor avec 5 niveaux de température
- Avant gauche : 240 mm, 200 mm, 2.2 kW (PowerBoost 3.7 kW)
- Arrière gauche : 240 mm, 200 mm, 2.2 kW (PowerBoost 3.7 kW)
- Arrière droite : 240 mm, 200 mm, 2.2 kW (PowerBoost 3.7 kW)
- Avant droite : 240 mm, 200 mm, 2.2 kW (PowerBoost 3.7 kW)
- Arrière centrale : 300 mm, 240 mm, 2.6 kW (PowerBoost 3.7 kW)
- Puissance de raccordement : 11.1 kW



À fleur de plan € 1739,99*

- 5 zones avec 2 FlexInduction
- TwistPad® Fire
- PowerMove+ (3 niveaux)
- FryingSensor avec 5 niveaux de température
- Avant gauche : 230 mm, 200 mm, 2.2 kW (PowerBoost 3.7 kW)
- Arrière gauche : 230 mm, 200 mm, 2.2 kW (PowerBoost 3.7 kW)
- Arrière droite : 230 mm, 200 mm, 2.2 kW (PowerBoost 3.7 kW)
- Avant droite : 230 mm, 200 mm, 2.2 kW (PowerBoost 3.7 kW)
- Arrière centrale : 210 mm, 260 mm, 2.2kW (PowerBoost 3.7 kW)
- Puissance de raccordement : 11.1 kW

Toute la lumière sur vos créations culinaires avec la table zone light

ENVIE D'ESTHÉTIQUE ÉPURÉE, D'UNE SURFACE GRACIEUSE, LISSE ET UNIFORME ?

Goûtez au plaisir nouveau offert par la table de cuisson Zone Light. Éteinte, la table est telle une surface de verre noire ; rien de particulier ne se dévoile, si ce n'est sa belle taille promise de festins. Allumée, les contours de ses foyers soudain s'animent. Ils sont délimités par une élégante lumière rouge qui informe l'utilisateur, de manière claire, sur ce qui est en préparation. Son voyant LED à deux intensités s'allume lorsqu'il détecte le placement d'un plat, l'union de zones de cuisson, ou encore l'activation de fonctionnalités. Pour le plus grand plaisir des passionnés de cuisine.



Un mariage sans rupture



Avec son bord biseauté à l'avant, la table T68FS6RX2 se marie parfaitement avec la hotte Vision Air. Placée devant cette hotte télescopique intégrée dans le plan de travail, cette élégante table sans cadre semble ne faire qu'un avec la hotte. Aucune rupture visuelle. L'astuce est l'emploi de la barrette de jonction Seamless Combinaison® Z92WWY8X2. cf onglet accessoires pour tables.

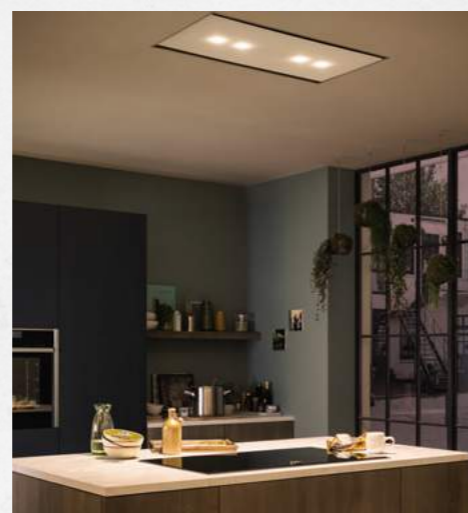

TABLE ET HOTTE CONNECTÉES HOOD (WIFI)

Un véritable confort !
Le bouton TwistPadFire® peut aussi contrôler la puissance et l'éclairage des hottes Home Connect NEFF en les connectant par Wi-Fi. Dès que vous allumez votre table, la hotte se mettra à votre disposition! Rien de plus simple et une commande centralisée, c'est tellement plus pratique !

LES TABLES INDUCTION GRANDES LARGEURS TWISTPAD

T68TL6UN2

N90



Profil inox € 2419,99*

- 4 zones avec 2 FlexInduction XL
- TwistPad® Fire
- PowerMove+ (3 niveaux)
- FryingSensor avec 5 niveaux de température
- Home Connect
- Avant gauche : 200 mm, 230 mm, 2.2 kW (PowerBoost 3.7 kW)
- Arrière gauche : 200 mm, 230 mm, 2.2 kW (PowerBoost 3.7 kW)
- Arrière droite : 200 mm, 230 mm, 2.2 kW (PowerBoost 3.7 kW)
- Avant droite : 200 mm, 230 mm, 2.2 kW (PowerBoost 3.7 kW)
- Puissance de raccordement : 7.4 kW
- Hood (Wi-Fi) : la hotte se contrôle avec le TwistPad grâce à la connexion WiFi (voir modèles compatibles).

T68FS6RX2

N90

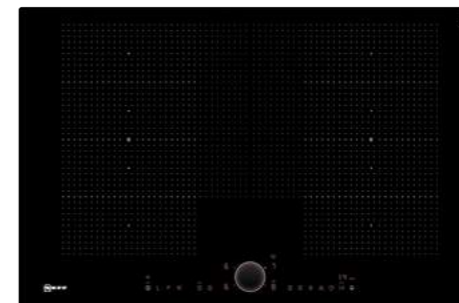

Bord avant biseauté € 1349,99*

- 4 zones avec 2 FlexInduction XL
- TwistPad® Fire
- PowerMove+ (3 niveaux)
- FryingSensor avec 5 niveaux de température
- Home Connect
- Avant gauche : 200 mm, 230 mm, 2.2 kW (PowerBoost 3.7 kW)
- Arrière gauche : 200 mm, 230 mm, 2.2 kW (PowerBoost 3.7 kW)
- Arrière droite : 200 mm, 230 mm, 2.2 kW (PowerBoost 3.7 kW)
- Avant droite : 200 mm, 230 mm, 2.2 kW (PowerBoost 3.7 kW)
- Puissance de raccordement : 7.4 kW
- Hood (Wi-Fi) : la hotte se contrôle avec le TwistPad grâce à la connexion WiFi (voir modèles compatibles).

T68PS61X0

N90



À fleur de plan € 1389,99*

- 4 zones avec 2 FlexInduction XL
- TwistPad® Fire
- PowerMove+ (3 niveaux)
- FryingSensor avec 5 niveaux de température
- Avant gauche : 230 mm, 200 mm, 2.2 kW (PowerBoost 3.7 kW)
- Arrière gauche : 230 mm, 200 mm, 2.2 kW (PowerBoost 3.7 kW)
- Arrière droite : 230 mm, 200 mm, 2.2 kW (PowerBoost 3.7 kW)
- Avant droite : 230 mm, 200 mm, 2.2 kW (PowerBoost 3.7 kW)
- Puissance de raccordement : 7.4 kW

LES TABLES INDUCTION GRANDES LARGEURS

T58TS11N0

N90



Profil inox € 1289,99*

- 4 zones avec 1 FlexInduction
- TwistPad® Fire
- PowerMove+ (3 niveaux)
- Avant gauche : 240 mm, 200 mm, 2.2 kW (PowerBoost 3.7 kW)
- Arrière gauche : 240 mm, 200 mm, 2.2 kW (PowerBoost 3.7 kW)*
- Arrière droite : 280 mm, 2.2 kW (PowerBoost 3.7 kW)
- Avant droite : 145 mm, 1.4 kW (PowerBoost 2.2 kW)
- Puissance de raccordement : 7.4 kW

T58UD10X0

N70

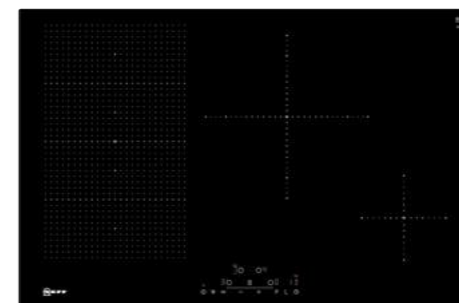

3 côtés biseautés € 1019,99*

- 4 zones avec 1 FlexInduction
- Commandes sensibles MultiTouch
- Avant gauche : 240 mm, 200 mm, 2.2 kW (PowerBoost 3.7 kW)
- Arrière gauche : 240 mm, 200 mm, 2.2 kW (PowerBoost 3.7 kW)
- Arrière droite : 280 mm, 2.6 kW (PowerBoost 3.7 kW)
- Avant droite : 145 mm, 1.4 kW (PowerBoost 2.2 kW)
- Puissance de raccordement : 7.4 kW

T48FD13X2

N70



3 côtés biseautés € 939,99*

- 4 zones avec 1 CombiZone
- Commandes sensibles MultiTouch
- Avant gauche : 190 mm, 210 mm, 2.2 kW (PowerBoost 3.7 kW)*
- Arrière gauche : 190 mm, 210 mm, 2.2 kW (PowerBoost 3.7 kW)*
- Arrière droite : 280 mm, 2.6 kW (PowerBoost 3.7 kW)*
- Avant droite : 145 mm, 1.4 kW (PowerBoost 2.2 kW)
- Puissance de raccordement : 7.4 kW

T57TT60N0

N70 T66TS61N0

N90 T56TS61N0



Profil inox € 1159,99*

- 4 zones avec 2 FlexInduction
- TwistPad®
- PowerMove+ (3 niveaux)
- Avant gauche : 240 mm, 190 mm, 2.2 kW (PowerBoost 3.7 kW)
- Arrière gauche : 240 mm, 190 mm, 2.2 kW (PowerBoost 3.7 kW)
- Arrière droite : 240 mm, 2.2 kW (PowerBoost 3.7 kW)
- Avant droite : 240 mm, 2.2 kW (PowerBoost 3.7 kW)
- Puissance de raccordement : 7.4 kW

Profil inox € 1269,99*

- 4 zones avec 2 FlexInduction XL
- TwistPad® Fire
- PowerMove+ (3 niveaux)
- FryingSensor avec 5 niveaux de température
- Avant gauche : 230 mm, 190 mm, 2.2 kW (PowerBoost 3.7 kW)
- Arrière gauche : 230 mm, 190 mm, 2.2 kW (PowerBoost 3.7 kW)
- Arrière droite : 230 mm, 2.2 kW (PowerBoost 3.7 kW)
- Avant droite : 230 mm, 2.2 kW (PowerBoost 3.7 kW)
- Puissance de raccordement : 7.4 kW

Profil inox € 1219,99*

- 4 zones avec 2 FlexInduction
- TwistPad® Fire
- PowerMove+ (3 niveaux)
- FryingSensor avec 5 niveaux de température
- Avant gauche : 240 mm, 190 mm, 2.2 kW (PowerBoost 3.7 kW)
- Arrière gauche : 240 mm, 190 mm, 2.2 kW (PowerBoost 3.7 kW)
- Arrière droite : 240 mm, 190 mm, 2.2 kW (PowerBoost 3.7 kW)
- Avant droite : 240 mm, 190 mm, 2.2 kW (PowerBoost 3.7 kW)
- Puissance de raccordement : 7.4 kW

T56UD30X0

N70 T56UD50X0

N70 T46FD23X0

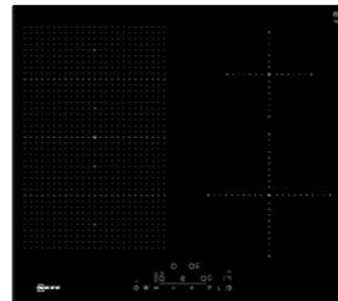
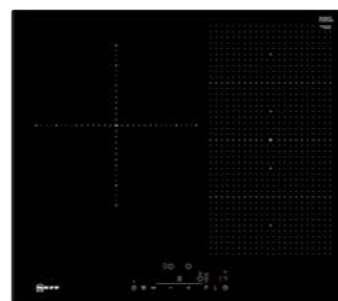

3 côtés biseautés € 879,99*

- 3 zones avec 1 FlexInduction
- Commandes sensibles MultiTouch
- Arrière gauche : 280 mm, 2.6 kW (PowerBoost 3.7 kW)"
- Arrière droite : 210 mm, 200 mm , 2.2 kW (PowerBoost 3.7 kW)"
- Avant droite : 210 mm, 200 mm, 2.2 kW (PowerBoost 3.7 kW)"
- Puissance de raccordement : 7.4 kW

3 côtés biseautés € 869,99*

- 4 zones avec 1 FlexInduction
- Commandes sensibles MultiTouch
- Avant gauche : 240 mm, 200 mm, 2.2 kW (PowerBoost 3.7 kW)"
- Arrière gauche : 240 mm, 200 mm, 2.2 kW (PowerBoost 3.7 kW)"
- Arrière droite : 145 mm , 1.4 kW (PowerBoost 2.2 kW)"
- Avant droite : 210 mm, 2.2 kW (PowerBoost 3.7 kW)
- Puissance de raccordement : 7.4 kW

3 côtés biseautés € 819,99*

- 3 zones
- Commandes sensibles MultiTouch
- Arrière gauche : 280 mm, 2.6 kW (PowerBoost 3.7 kW)"
- Arrière droite : 180 mm , 1.8 kW (PowerBoost 3.1 kW)"
- Avant droite : 180 mm, 1.8 kW (PowerBoost 3.1 kW)"
- Puissance de raccordement : 7.4 kW

T56TS51N0

N90 T66TT60N0

N70 T56FT60X0

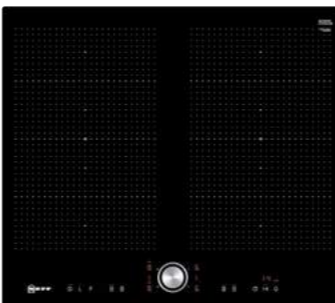

Profil inox € 1139,99*

- 4 zones avec 1 FlexInduction
- TwistPad® Fire
- PowerMove+ (3 niveaux)
- FryingSensor avec 5 niveaux de température
- Avant gauche : 240 mm, 190 mm, 2.2 kW (PowerBoost 3.7 kW)
- Arrière gauche : 240 mm, 190 mm, 2.2 kW (PowerBoost 3.7 kW)
- Arrière droite : 145 mm , 1.4 kW (PowerBoost 2.2 kW)
- Avant droite : 210 mm, 2.2 kW (PowerBoost 3.7 kW)
- Puissance de raccordement : 7.4 kW

Profil inox € 1219,99*

- 4 zones avec 2 FlexInduction XL
- TwistPad®
- PowerMove+ (3 niveaux)
- FryingSensor avec 5 niveaux de température
- Avant gauche : 240 mm, 190 mm, 2.2 kW (PowerBoost 3.7 kW)
- Arrière gauche : 240 mm, 190 mm, 2.2 kW (PowerBoost 3.7 kW)
- Arrière droite : 240 mm, 190 mm, 2.2 kW (PowerBoost 3.7 kW)
- Avant droite : 240 mm, 190 mm, 2.2 kW (PowerBoost 3.7 kW)
- Puissance de raccordement : 7.4 kW

Bord avant biseauté € 1039,99*

- 4 zones avec 2 FlexInduction
- TwistPad®
- PowerMove+ (3 niveaux)
- Avant gauche : 240 mm, 190 mm, 2.2 kW (PowerBoost 3.7 kW)
- Arrière gauche : 240 mm, 190 mm, 2.2 kW (PowerBoost 3.7 kW)
- Arrière droite : 240 mm, 190 mm, 2.2 kW (PowerBoost 2.2 kW)
- Avant droite : 240 mm, 190 mm, 2.2 kW (PowerBoost 3.7 kW)
- Puissance de raccordement : 7.4 kW

T46FD53X2

N70 T56NBj1L0

N70 T36FBC1L0



3 côtés biseautés € 809,99*

- 4 zones avec 1 CombiZone
- Commandes sensibles MultiTouch
- Avant gauche : 210 mm, 190 mm, 2.2 kW (PowerBoost 3.7 kW)
- Arrière gauche : 190 mm, 210 mm, 2.2 kW (PowerBoost 3.7 kW)
- Arrière droite : 145 mm , 1.4 kW (PowerBoost 2.2 kW)
- Avant droite : 180 mm, 1.8 kW (PowerBoost 3.1 kW)
- Puissance de raccordement : 6.9 kW

3 côtés biseautés € 689,99*

- 3 zones
- Commande EasyTouch (+/-)
- Arrière gauche : 280 mm, 2.6 kW (PowerBoost 3.7 kW)
- Arrière droite : 145 mm , 1.4 kW (PowerBoost 2.2 kW)
- Avant droite : 210 mm, 2.2 kW (PowerBoost 3.7 kW)
- Puissance de raccordement : 7.4 kW

Bord avant biseauté € 539,99*

- 3 zones
- Commande EasyTouch (+/-)
- Arrière gauche : 240 mm, 2.2 kW (PowerBoost 3.7 kW)
- Arrière droite : 145 mm , 1.4 kW (PowerBoost 2.2 Kw)
- Avant droite : 180 mm, 1.8 kW (PowerBoost 3.1 kW)
- Puissance de raccordement : 4.6 kW

Table vitrocéramique



LE PRÉCHAUFFAGE RAPIDE

Il permet de chauffer plus rapidement vos préparations et de redescendre automatiquement à la température que vous avez choisie. Vous n'avez plus à manipuler plusieurs fois le bouton. Il n'y a plus aucun risque de débordement.



LE FOYER "ÉCLAIR"

Idéal pour cuire et réchauffer les volumes importants en un temps record et pour tous vos mijotages.

INDICATEURS DE CHALEUR RÉSIDUELLE H/h

Quand "H" est allumé, le foyer est encore très chaud, la poursuite de la cuisson est possible. Quand c'est "h", la température est encore assez chaude pour maintenir un plat au chaud ou chauffer des assiettes.

LA TABLE VITROCÉRAMIQUE

T16FBK1L8

N50

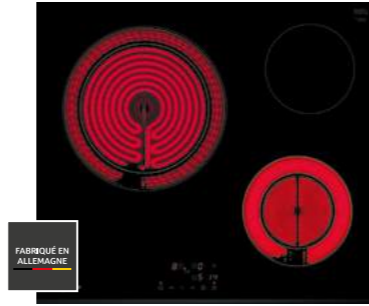

Bord avant biseauté € 369,99*

- 3 zones
- Commande EasyTouch (+/-)
- Arrière gauche : 210 mm, 275 mm, 2 kW
- Arrière droite : 145 mm, 1,2 kW
- Avant droite : 120 mm, 180 mm, 0,8 kW
- Puissance de raccordement : 5,7 kW

Les tables gaz

500.000 ANS APRÈS LA DÉCOUVERTE DU FEU

Les hommes ont domestiqué le feu. Ils le maîtrisent. Nos tables gaz puisent leurs racines dans ce mode de cuisson ancestral et l'associent à la technologie d'aujourd'hui. Pour saisir ou mijoter pendant de longues heures, vous trouverez toujours la flamme qui convient à votre goût.



FlameSelect®

La cuisson haute précision 9 niveaux de puissance

Saisir un steak, cuire des pâtes ou mijoter un bœuf bourguignon... Vous choisissez la puissance adaptée avec précision, aussi facilement qu'avec une table de cuisson électrique. Chaque bouton de commande permet de sélectionner la puissance de 1 à 9 sans vous pencher sur la flamme pour vérifier son réglage. Cuisiner au gaz n'a jamais été aussi facile. Quelque soit le plat, vous allez adorer !

WOK DOUBLE COURONNE®



AVEC NOS BOUTONS ERGONOMIQUES

Vous choisissez ce que vous cuisinez. Vous souhaitez probablement aussi choisir comment le cuisiner. 1 ou 2 couronnes de flamme, elles se règlent avec une seule manette de commande. De la puissance la plus faible à la plus forte de 6 kW, vous ajustez la flamme avec une grande précision.

LES AVANTAGES DU FLAME SELECT®

- Prise en main agréable
- Rotation fluide
- Meilleur usage

FLASHEZ LE CODE ET DÉCOUVREZ FLAME SELECT®



T29TS79N0

N90

T29DS69N0

N70

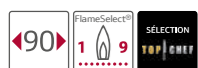

verre noir € 1179,99*

- 5 brûleurs
- Supports en fonte
- Wok à double couronne
- Gauche : Wok jusqu'à 6 kW
- Avant centre : Brûleur normal jusqu'à 1.9 kW
- Arrière centre : Brûleur économique jusqu'à 1.1 kW
- Arrière droit : Brûleur rapide jusqu'à 2.8 kW
- Avant droit : Brûleur normal jusqu'à 1.9 kW

Inox € 839,99*

- 5 brûleurs
- Supports en fonte
- Wok à double couronne
- Avant gauche : Brûleur économique jusqu'à 1 kW
- Arrière gauche : Brûleur normal jusqu'à 1.75 kW
- Avant centre : Brûleur pour Wok jusqu'à 5 kW
- Arrière droit : Brûleur rapide jusqu'à 3 kW
- Avant droit : Brûleur normal jusqu'à 1.75 kW

T26CS49S0

N70

T26CS12S0

N70

T26DS49N0

N70

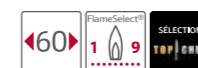
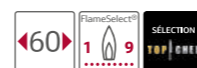
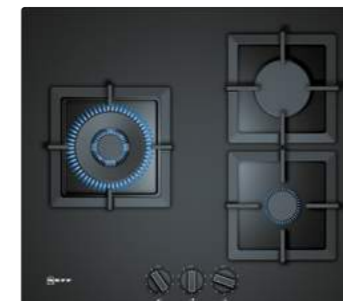

Verre noir € 589,99*

- 4 brûleurs
- Supports en fonte
- Encastrement standard ou à fleur
- Arrière droit : Brûleur rapide jusqu'à 3 Kw
- Avant droit : Brûleur économique jusqu'à 1 kW
- Avant gauche : Brûleur normal jusqu'à 1.75 kW
- Arrière gauche : Brûleur normal jusqu'à 1.75 kW

Verre noir € 579,99*

- 3 brûleurs
- Supports en fonte
- Wok à double couronne
- Encastrement standard ou à fleur
- Gauche : Wok jusqu'à 6 Kw
- Arrière droit : Brûleur rapide jusqu'à 3 kW
- Avant droit : Brûleur économique jusqu'à 1 kW

Inox € 489,99*

- 4 brûleurs
- Supports en fonte
- Encastrement standard ou à fleur
- Arrière droit : Brûleur rapide jusqu'à 3 kW
- Avant droit : Brûleur économique jusqu'à 1 kW
- Avant gauche : Brûleur normal jusqu'à 1.75 kW
- Arrière gauche : Brûleur normal jusqu'à 1.75 kW

T27DS59N0

N70

T27CS59S0

N70

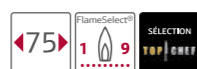
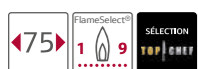

Inox € 869,99*

- 5 brûleurs
- Supports en fonte
- Wok à double couronne
- Avant centre : Brûleur pour Wok jusqu'à 4 kW
- Arrière droit : Brûleur rapide jusqu'à 3 kW
- Avant droit : Brûleur normal jusqu'à 1.75 kW
- Avant gauche : Brûleur économique jusqu'à 1 kW
- Arrière gauche : Brûleur normal jusqu'à 1.75 kW

Verre noir € 809,99*

- 5 brûleurs
- Supports en fonte
- Wok à double couronne
- Encastrement standard ou à fleur
- Avant centre : Brûleur pour Wok jusqu'à 4 kW
- Arrière droit : Brûleur rapide jusqu'à 3 kW
- Avant droit : Brûleur normal jusqu'à 1.75 kW
- Avant gauche : Brûleur économique jusqu'à 1 kW
- Arrière gauche : Brûleur normal jusqu'à 1.75 kW

T26DS49S0

N70

T26DS19N0

N70

T26BR46S0

N30

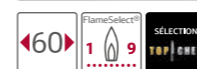
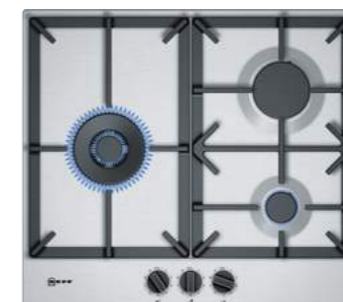

Noir € 489,99*

- 4 brûleurs
- Supports en fonte
- Arrière droit : Brûleur rapide jusqu'à 3 Kw
- Avant droit : Brûleur économique jusqu'à 1 kW
- Avant gauche : Brûleur normal jusqu'à 1.75 kW
- Arrière gauche : Brûleur normal jusqu'à 1.75 kW

Inox € 459,99*

- 3 brûleurs
- Supports en fonte
- Wok à double couronne
- Arrière droit : Brûleur grande puissance jusqu'à 3 kW
- Gauche : Brûleur pour wok 4 kW
- Avant droit : Brûleur économique jusqu'à 1 kW

Email noir € 319,99*

- 4 brûleurs
- Supports en émail
- Arrière droit : Brûleur normal jusqu'à 1.75 kW
- Avant droit : Brûleur économique jusqu'à 1 kW
- Avant gauche : Brûleur rapide jusqu'à 3 kW
- Arrière gauche : Brûleur normal jusqu'à 1.7 kW

Les dominos

Un travail à la carte

Parce qu'il n'est pas toujours facile de choisir un système de cuisson ou un autre, les dominos de 30 et 40 cm de large se combinent entre eux et avec les tables induction et vitrocéramiques. Vous créez un plan de cuisson personnalisé, à votre goût. Gaz, induction ou Teppan Yaki, toutes les possibilités s'offrent à vous.



LES DOMINOS

N74TD00N0



Teppan Yaki
Profil inox € 1819,99*

- Grande surface de cuisson en inox.
- Température réglable entre 160°C et 240°C par paliers de 10° C
- 17 positions de réglage
- Témoin lumineux de fonctionnement :
- Zone de cuisson avant : 292-344 mm, 0.95 kW
- Puissance de raccordement : 1.9 kW
- Couvercle en verre vitrocéramique

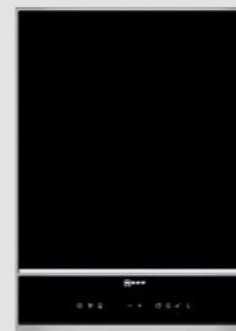

N70 N53TD40N0

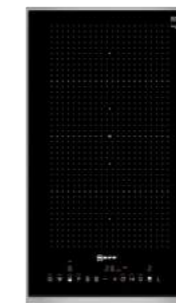

FlexInduction
Profil inox € 799,99*

- 2 zones avec 1 FlexInduction
- PowerMove+ (3 niveaux).
- Zone de cuisson avant : 210 mm, 200 mm, 2.2 kW (PowerBoost 3.7 kW)
- Zone de cuisson arrière : 210 mm, 200 mm, 2.2 kW (PowerBoost 3.7 kW)

LES DOMINOS

N23TS19N0

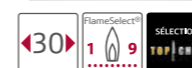

Domino gaz
Profil inox € 659,99*

- 1 Wok à double couronne
- Brûleur pour Wok jusqu'à 6 kW

N90 N23TS29N0



Domino gaz
Profil inox € 549,99*

- 2 brûleurs
- Avant : Brûleur normal jusqu'à 1.9 kW
- Arrière : Brûleur rapide jusqu'à 2.8 kW

LES ACCESSOIRES POUR TABLES DE CUISSON ET DOMINOS



BARRETTE DE JONCTION

Elle permet d'intégrer côte à côte deux appareils avec profil inox sur les côtés. Le montage est simple, il n'y a qu'une seule découpe à faire. Le résultat est esthétique, la barrette est invisible et les appareils juxtaposés, quand ils ont le même design, semblent ne faire qu'un.

Z9914X0

TEPPAN YAKI EN INOX



Idéal pour saisir rapidement, les aliments gardent ainsi leur jus, et préparer des mets délicats. Parfait pour tous les émincés de viande et de légumes, les gambas marinées, grillées... Parfaitement adapté à toutes les tables et dominos FlexInduction. Peut aussi s'utiliser dans le four vapeur. Lavable au lave-vaisselle.

Z9417X2 Hors tout 41,5 x 26,5 cm Intérieur : 37 x 20 cm

GRIL EN FONTE D'ALUMINIUM



Pour transformer votre table de cuisson en grill barbecue. La fonte d'aluminium, recouverte d'un revêtement céramique, conduit parfaitement bien la chaleur. Pour griller la viande, le poisson et les légumes. Les aliments ne cuisent pas dans leur graisse qui coule dans les rainures du grill. Parfaitement adapté à toutes les tables et dominos FlexInduction. Lavable au lave-vaisselle.

Z9416X2 Hors tout 41,5 x 26,5 cm Intérieur 36,5 x 20 cm

BRAISIÈRE EN INOX



Idéal pour rôtir, braiser, mijoter, les ragouts, les daubes... Parfaitement adapté à toutes les tables et dominos FlexInduction. Peut aussi s'utiliser dans un four multifonction, jusqu'à 250 °C. Livré avec un couvercle en verre. Lavable au lave-vaisselle.

Z9410X1 31 x 22 cm 6,5 litres



Faitout de 20 cm
Faitout de 16 cm
Poêle de 24 cm
Casserole de 14 cm
Z9404SE0 249,99 €



PANIER VAPEUR INOX POUR BRAISIÈRE

Ce panier, inséré dans la braisière Z9410X1, permet de cuisiner sainement, avec peu de graisse, légumes et poissons à la vapeur. Lavable au lave-vaisselle.

Z9415X1 31 x 23 cm

Pour bien entretenir votre table de cuisson, NEFF vous recommande :



Le kit de nettoyage pour tables vitro-céramiques, verre et induction : il enlève efficacement et sans risque les taches, salissures et aliments brûlés. Il contient : 1 nettoyeur de 250 ml (00311896), 1 grattoir (17000334), 1 chiffon de nettoyage.

Référence online : 00311900



Le kit de nettoyage et d'entretien pour les surfaces inox : il est composé de la poudre nettoyante "Wiener Kalk" pour un nettoyage optimal (contenu 100 g.) et d'un paquet de 5 chiffons d'entretien imprégnés d'une huile spéciale.

Référence online : 00311964

LES ACCESSOIRES POUR TABLES DE CUISSON

ARTICLE	RÉFÉRENCE	PRIX TTC €	T46CB4AX2	T47TD7BN2	T48CB1AX2	T56FT30X0	T56FT60X0	T56TS51N0	T56TS61N0	T56UD30X0
Braisière inox pour zone Flex	Z9410X1	179,99	-	-	-	•	•	•	•	•
Panier vapeur pour braisière inox Z9410X1	Z9415X1	109,99	-	-	-	•	•	•	•	•
Gril fonte	Z9416X2	199,99	-	-	-	•	•	•	•	•
Teppan Yaki	Z9417X2	299,99	-	-	-	•	•	•	•	•
Barrette de jonction	Z9914X0	89,99	-	•	-	-	•	•	-	-
Barrette de jonction Seamless Combinaison® Pour un montage contigu à la hotte télescopique de plan de travail I88WMM1S7. Pour un effet visuel *2 produits en 1*.	Z92WWWY8X2	199,99	-	-	-	-	-	-	-	-

T56UD50X0	T57TT60N0	T58TS11N0	T58TL6EN2	T58UD10X0	T59PS51X0	T59TS5RN0	T59TS61N0	T66PS61X0	T66TS61N0	T66TT60N0	T68FS6RX2	T68PS61X0	T68TL6UN2
•	•	•	•	•	•	•	•	•	•	•	•	•	•
•	•	•	•	•	•	•	•	•	•	•	•	•	•
•	•	•	•	•	•	•	•	•	•	•	•	•	•
•	•	•	•	•	•	•	•	•	•	•	•	•	•
-	•	•	•	-	-	•	•	-	•	•	-	-	•
-	-	-	-	-	-	-	-	-	-	-	•	-	-

LES ACCESSOIRES POUR DOMINOS

ARTICLE	RÉFÉRENCE	PRIX TTC €	N23TS19N0	N23TS29N0
Braisière inox pour zone Flex	Z9410X1	189,99	-	-
Panier vapeur pour braisière inox Z9410X1	Z9415X1	109,99	-	-
Gril fonte	Z9416X2	209,99	-	-
Teppan Yaki	Z9417X2	319,99	-	-
Barrette de jonction	Z9914X0	89,99	•	•

N53TD40N0	N74TD00N0
•	-
•	-
•	-
•	-
•	•

Les hottes



ASPIRATION PÉRIMÉTRALE

La performance signée NEFF
Issue du monde professionnel, l'aspiration périmétrale NEFF se distingue par un système exclusif et breveté qui garantit un taux record d'absorption des graisses de 90% et un niveau sonore réduit grâce à une circulation d'air plus fluide. L'aspiration se fait par les fentes situées sur les pourtours des panneaux en inox. Les filtres et ces élégantes surfaces qui les cachent ne forment qu'une seule pièce, facile à manipuler et à entretenir (même au lave-vaisselle).



Nos hottes sont usinées et contrôlées dans notre usine à Bretten en Allemagne. Un centre de compétences est dédié à nos technologies d'aspiration pour vous garantir le meilleur de NEFF.

SEAMLESS COMBINATION



Notre combinaison Seamless réunit votre plaque à induction et votre hotte aspirante en verre pour une harmonie parfaite.

COMMANDE CENTRALISÉE TABLE/HOTTE



Les hottes dotées de Wi Fi peuvent être contrôlées par le bouton TwistPad des tables T59TS5RN0, T68TL6UN2 et T68FS6RX2. Avec un seul et même bouton vous réglez aussi bien la puissance et la zone de votre table mais aussi la puissance et l'éclairage de votre hotte de plafond. C'est tellement plus simple.

LES HOTTES

I88WMM1S7
Hotte plan de travail



Energie **A** Moteur garantie **10 ans** SÉLECTION TOP | ONEE

Hotte plan de travail € 2609,99*

- Hotte escamotable avec paroi en verre rétro-éclairée
- Fonctionnement en mode évacuation ou recyclage
- EfficientSilentDrive : Moteur à induction basse consommation
- Débit d'air en évacuation fonctionnement normal : 501 m³/h position intensive : 775 m³/h
- Niveau sonore (min/max) en fonctionnement normal : 39/62 dB
- Commande centralisée table/hotte**
- Fonction Air Guidé
- AmbientLight
- Pour l'installation du moteur déporté, un kit d'installation est nécessaire (en option)
- Module de recyclage Clean Air Plus intégré Z92WM1X6
- Home Connect : Contrôle à distance

*Dans la limite des stocks
**Les tables de cuisson compatibles sont reconnaissables avec la mention Home Connect

N90 I94CBS8W0
Hotte plafond



Energie **B** Moteur garantie **10 ans** SÉLECTION TOP | ONEE

90 x 50 cm Verre blanc € 1989,99*

- Hauteur de faux plafond nécessaire : 20 cm
- Fonctionnement en mode évacuation ou recyclage
- EfficientSilentDrive : Moteur à induction basse consommation
- Débit d'air en évacuation fonctionnement normal : 434 m³/h position intensive : 734 m³/h
- Niveau sonore (min/max) en fonctionnement normal : 41/61 dB, intensif 72 dB
- Commande centralisée table/hotte**
- Aspiration périmétrale
- Variateur d'intensité lumineuse
- Module Clean Air Plus intégré : Z52JXC1W1 (blanc), Z52JXC1N1 (inox)
- Home Connect : Contrôle à distance

LES HOTTES

I96BMP5N0
Hotte îlot



Energie **A+** Moteur garantie **10 ans** SÉLECTION TOP | ONEE

Inox et verre € 1249,99*

- Fonctionnement en mode évacuation ou recyclage
- EfficientSilentDrive : Moteur à induction basse consommation
- Débit d'air en évacuation fonctionnement normal : 445 m³/h position intensive : 867 m³/h
- Niveau sonore en évacuation et fonctionnement normal (min/max) : 44/54 dB, intensif 69 dB
- Éclairage Softlight®
- Kit de recyclage Clean Air : Z52CBI2X4

N70 I95CAQ6N0
Hotte plafond



Energie **A** Moteur garantie **10 ans** SÉLECTION TOP | ONEE

90 x 50 cm Inox € 1649,99*

- Hauteur de faux plafond nécessaire : 30,5 cm
- Fonctionnement en mode évacuation ou recyclage
- EfficientSilentDrive : Moteur à induction basse consommation
- Débit d'air en évacuation fonctionnement normal : 458 m³/h position intensive : 798 m³/h
- Niveau sonore (min/max) en fonctionnement normal : 41/56 dB, intensif 68 dB
- Commande centralisée table/hotte**
- Aspiration périmétrale
- Variateur d'intensité lumineuse
- Module Clean Air Plus : Z52JCC1W6 (blanc), Z52JCC1N6 (inox)
- Home Connect : Contrôle à distance



COMMANDES TOUCH CONTROL



Invisibles quand la hotte est éteinte, discrètes quand elle est en fonctionnement, les commandes Touch Control n'altèrent ni la pureté des lignes de la hotte ni votre attention. Vous pouvez rester concentré sur votre création culinaire.

POWER BOOST



Un démarrage de cuisson un peu mouvementé ? La fonction Power Boost, aspiration intensive, s'active en tirant sur la hotte pour la déployer.

LES HOTTES

D95FRM1S0

Hotte "créative"



Verre magnétique € 1139,99*

- Fonctionnement en mode évacuation ou recyclage
- EfficientSilentDrive : Moteur à induction basse consommation
- Débit d'air en évacuation, fonctionnement normal : 404 m³/h, position intensive : 739 m³/h
- Niveau sonore (min/max) en fonctionnement normal : 44/58 dB, Intensif : 71 dB
- Aspiration périmétrale
- Position PowerBoost
- Avec cheminée : Kit de recyclage Clean Air : Z51AF1X6
- Sans cheminée : Kit de recyclage Clean Air Plus : Z51AFV1X6

N70 D95IKP1S0

Hotte inclinée



Verre € 1129,99*

- Fonctionnement en mode évacuation ou recyclage
- EfficientSilentDrive : Moteur à induction basse consommation
- Débit d'air en évacuation, fonctionnement normal : 431 m³/h, position intensive : 714 m³/h
- Niveau sonore (min/max) en fonctionnement normal : 43/53 dB, Intensif : 65 dB
- Éclairage Softlight®
- Aspiration périmétrale
- Position PowerBoost
- Avec cheminée : Kit de recyclage Clean Air Plus : Z51AI1X6
- Sans cheminée : Kit de recyclage Clean Air Plus : Z51AV1X6

LES HOTTES

D96BMU5N0

Hotte Box



Inox et verre € 1029,99*

- Fonctionnement en mode évacuation ou recyclage
- EfficientSilentDrive : Moteur à induction basse consommation
- Débit d'air en évacuation, fonctionnement normal : 430 m³/h, position intensive : 844 m³/h
- Niveau sonore (min/max) en fonctionnement normal : 46/55 dB, Intensif : 69 dB
- Éclairage Softlight®
- Kit de recyclage Clean Air : Z52CBI2X4

N90 D95BMP5N0

Hotte Box



Inox et verre € 859,99*

- Fonctionnement en mode évacuation ou recyclage
- EfficientSilentDrive : Moteur à induction basse consommation
- Débit d'air en évacuation, fonctionnement normal : 427 m³/h, position intensive : 702 m³/h
- Niveau sonore en évacuation et fonctionnement normal (min/max) : 45/55 dB, Intensif : 66 dB
- Éclairage Softlight®
- Kit de recyclage Clean Air : Z52CBI2X4

N70 D95BHM4N0

Hotte Box



Inox et verre € 689,99*

- Fonctionnement en mode évacuation ou recyclage
- Débit d'air en évacuation, fonctionnement normal : 454 m³/h, position intensive : 739 m³/h
- Niveau sonore (min/max) en fonctionnement normal : 52/65 dB, Intensif : 74 dB
- Kit de recyclage Clean Air : Z52CBI2X4

LES HOTTES

D95IPP1N0

Hotte inclinée



Inox et verre € 1129,99*

- Fonctionnement en mode évacuation ou recyclage
- EfficientSilentDrive : Moteur à induction basse consommation
- Débit d'air en évacuation, fonctionnement normal : 431 m³/h, position intensive : 714 m³/h
- Niveau sonore (min/max) en fonctionnement normal : 45/53 dB, Intensif : 65 dB
- Éclairage Softlight®
- Position PowerBoost
- Avec cheminée : Kit de recyclage Clean Air Plus : Z51AI1X6
- Sans cheminée : Kit de recyclage Clean Air Plus : Z51AV1X6

N70 D95IHM1S0

Hotte inclinée



Verre € 969,99*

- Fonctionnement en mode évacuation ou recyclage
- Débit d'air en évacuation, fonctionnement normal : 416 m³/h, position intensive : 700 m³/h
- Niveau sonore (min/max) en fonctionnement normal : 48/58 dB, Intensif : 67 dB
- Avec cheminée : Kit de recyclage Clean Air Plus : Z51AI1X6
- Sans cheminée : Kit de recyclage Clean Air Plus : Z51AV1X6

LES HOTTES

D95QFM4N0

Hotte pyramidale



Inox € 729,99*

- Fonctionnement en mode évacuation ou recyclage
- Débit d'air en évacuation, fonctionnement normal : 463 m³/h, position intensive : 779 m³/h
- Niveau sonore (min/max) en fonctionnement normal : 50/64 dB, Intensif : 73 dB
- Kit de recyclage Clean Air : Z52CBI2X4

N50 D94BBC0N0

Hotte Box



Inox € 499,99*

- Fonctionnement en mode évacuation ou recyclage
- Débit d'air max en évacuation : 619 m³/h
- Niveau sonore en évacuation et fonctionnement normal (min/max) : 49/70 dB
- Kit de recyclage Clean Air : Z52CBI2X4

N30 D64BBC0N0

Hotte Box



Inox € 419,99*

- Fonctionnement en mode évacuation ou recyclage
- Débit d'air max en évacuation : 621 m³/h
- Niveau sonore en évacuation et fonctionnement normal (min/max) : 48/69 dB
- Kit de recyclage Clean Air : Z52CBI2X4





La hotte box intégrée

Une véritable harmonie grâce à un design minimaliste et parfaitement intégré qui vous offre un espace supplémentaire. Votre hotte est encadrée à fleur et se transforme en un joyau caché.

Une hotte en T pour les nouvelles Tendances.

D65XAM2S0 N70
Hotte box intégrée



Energie B <60>

Inox et verre € 719,99*

- Fonctionnement en mode évacuation ou recyclage
- Débit d'air en évacuation, fonctionnement normal : 460 m³/h, position intensive : 749 m³/h
- Niveau sonore (min/max) en fonctionnement normal : 50/63 dB
- Éclairage Softlight®
- rangement supplémentaires : jusqu'à 10 kg par côté
- Panneau en verre avec contrôle tactile
- Kit de recyclage : Z511B16X4



GROUPES FILTRANTS

Nos groupes filtrants sont totalement intégrés dans votre meuble et vous assurent un gain de place. Ils assainissent efficacement l'air en vous laissant toute la place nécessaire pour laisser libre court à votre inspiration avec son éclairage LED. Pratiques, les filtres métalliques se retirent facilement et passent au lave-vaisselle.



HOTTES TÉLESCOPIQUES

Nos hottes télescopiques se chargent de la vapeur et des odeurs. Elles se déploient à la demande dès que vous avez besoin d'elles et se rétractent lorsque vous n'en avez pas l'utilité, se dérobant à la vue. Elles peuvent même disparaître complètement si elles sont associées à un kit de suspension en option. Compacts et discrètes, elles sont dotées d'un éclairage LED subtil et présentent jusqu'à quatre niveaux de réglage de la puissance d'aspiration. Une fonction Silence permet même d'atténuer leur bruit afin de ne pas gêner la conversation.

LES HOTTES

D58ML66N1 N70
Groupe filtrant



Energie A++ <86> Moteur garantie 10 ans SÉLECTION TOP CHEF

€ 799,99*

- Fonctionnement en mode évacuation ou recyclage
- Moteur EfficientDrive : Moteur induction basse consommation
- Débit d'air en évacuation, fonctionnement normal : 610 m³/h, position intensive : 800 m³/h
- Niveau sonore (min/max) en fonctionnement normal : 41/64 dB, Intensif : 70 dB
- Fonction arrêt différé de 30 minutes après la cuisson
- Kit de recyclage : Z5135X3

LES HOTTES

D55ML66N1 N70
Groupe filtrant



Energie A++ <52> Moteur garantie 10 ans SÉLECTION TOP CHEF

€ 789,99*

- Fonctionnement en mode évacuation ou recyclage
- Moteur EfficientDrive : Moteur induction basse consommation
- Débit d'air en évacuation, fonctionnement normal : 540 m³/h, position intensive : 730 m³/h
- Niveau sonore (min/max) en fonctionnement normal : 44/64 dB, Intensif : 70 dB
- Fonction arrêt différé de 30 minutes après la cuisson
- Kit de recyclage : Z5135X3

D5655X1 N30
Groupe filtrant

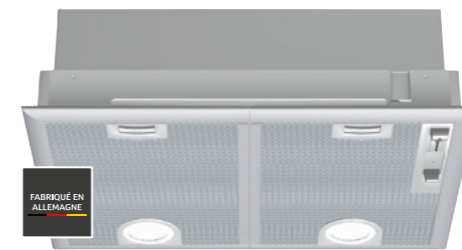

Energie C <73>

€ 399,99*

- Fonctionnement en mode évacuation ou recyclage
- Débit d'air en évacuation, fonctionnement normal : 363 m³/h, position intensive : 618 m³/h
- Niveau sonore (min/max) en fonctionnement normal : 38/56 dB, Intensif : 68 dB
- Filtre à charbon actif : Z5155X0

D5855X1 N30
Groupe filtrant

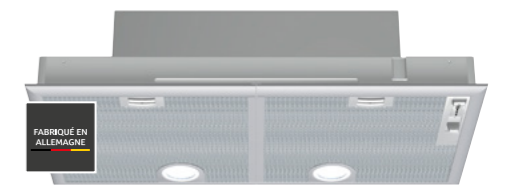

Energie C <73>

€ 489,99*

- Fonctionnement en mode évacuation ou recyclage
- Débit d'air en évacuation, fonctionnement normal : 379 m³/h, position intensive : 639 m³/h
- Niveau sonore (min/max) en fonctionnement normal : 38/56 dB, Intensif : 68 dB
- Filtre à charbon actif : Z5155X0

LES HOTTES

D57ML66N1 N70
Groupe filtrant



Energie A++ <70> Moteur garantie 10 ans SÉLECTION TOP CHEF

€ 809,99*

- Fonctionnement en mode évacuation ou recyclage
- Moteur EfficientDrive : Moteur induction basse consommation
- Débit d'air en évacuation, fonctionnement normal : 575 m³/h, position intensive : 775 m³/h
- Niveau sonore (min/max) en fonctionnement normal : 46/64 dB, Intensif : 70 dB
- Fonction arrêt différé de 30 minutes après la cuisson
- Kit de recyclage : Z5135X3

LES HOTTES

D49ML54X1 N70
Hotte télescopique



Energie B <90> Moteur garantie 10 ans SÉLECTION TOP CHEF

€ 829,99*

- Fonctionnement en mode évacuation ou recyclage
- Moteur EfficientDrive : Moteur induction basse consommation
- Débit d'air en évacuation selon, fonctionnement normal : 395 m³/h, position intensive : 700 m³/h
- Niveau sonore (min/max) en fonctionnement normal : 41/53 dB
- Bandeau de finition : Z54TH90D1
- Kit de recyclage Clean Air : Z511T12X4

D46ED52X1 N50
Hotte télescopique

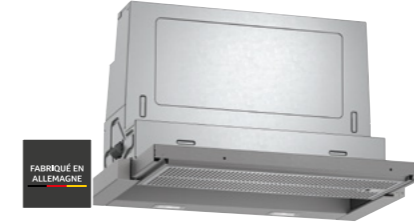

Energie A <60> Moteur garantie 10 ans

€ 629,99*

- Fonctionnement en mode évacuation ou recyclage
- Moteur EfficientDrive : Moteur induction basse consommation
- Débit d'air en évacuation, fonctionnement normal : 399 m³/h, position intensive : 728 m³/h
- Niveau sonore (min/max) en fonctionnement normal : 41/53 dB
- Bandeau de finition : Z54TH60D1
- Kit de recyclage Clean Air : Z511T12X4

D46BR22X1 N30
Hotte télescopique

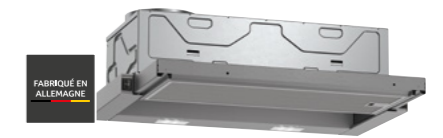

Energie B <60>

€ 359,99*

- Fonctionnement en mode évacuation ou recyclage
- Débit d'air en évacuation, fonctionnement normal : 389 m³/h
- Niveau sonore (min/max) en fonctionnement normal : 59/67 dB
- Bandeau de finition : Z54TH60N1
- Kit de recyclage Clean Air : Z511T12X4



ACCESSOIRES FILTRES À AIR POUR UNE INSTALLATION EN MODE RECYCLAGE

	SOLUTIONS DE FILTRATION		SOLUTIONS DE FILTRATION PREMIUM	
	CLASSIQUE ET CLEAN AIR PLUS	CLASSIQUE LONGUE DURÉE	MODULE CLEAN AIR PLUS	MODULE CLEAN AIR LONGUE DURÉE
	Classique : <ul style="list-style-type: none"> Jusqu'à 85% de réduction des odeurs Les filtres bénéficient d'un traitement anti-odeur de poisson Durée de vie des filtres de 6 à 12 mois Du Clean Air Plus <ul style="list-style-type: none"> Plus de 90% de réduction des odeurs Les filtres bénéficient d'un traitement anti-odeur de poisson Durée de vie des filtres 12 à 24 mois Jusqu'à 99 % des particules de pollen filtrées 	<ul style="list-style-type: none"> Jusqu'à 90% de réduction des odeurs Les filtres peuvent être régénérés jusqu'à 30 fois (10 ans) 120 min à 200°C au four 	<ul style="list-style-type: none"> Plus de 90% de réduction des odeurs Les filtres bénéficient d'un traitement anti-odeur de poisson Durée de vie des filtres 12 à 24 mois Jusqu'à 99 % des particules de pollen filtrées 	<ul style="list-style-type: none"> Jusqu'à 90% de réduction des odeurs Les filtres peuvent être régénérés jusqu'à 30 fois (10 ans) 120 min à 200°C au four
HOTTES MURALES DÉCORATIVES				
HOTTES INCLINÉES				
	KITS PREMIÈRE UTILISATION - INSTALLATION AVEC LA CHEMINÉE			
	Kit de recyclage Clean Air Plus Z51A11X6 159,99 €	Kit de recyclage régénérable Z51A50X0 559,99 €	Module de recyclage apparent Clean Air Plus Z51AXC1N6 379,99 €	Kit de recyclage intégré Clean Air longue durée Disponible au SAV
	KITS PREMIÈRE UTILISATION - INSTALLATION SANS LA CHEMINÉE			
	Kit de recyclage Clean Air Plus Z51A1V1X6 109,99 €	Kit de recyclage régénérable Z51A1R0X0 509,99 €		
	FILTRES DE RECHANGE			
	Filter Clean Air Plus Z51AB1X6 99,99 €		Filter Clean Air Plus Z53XXB1X6 64,99 €	Filter Clean Air longue durée Z50XXP0X0 349,99 €
	KITS PREMIÈRE UTILISATION - INSTALLATION AVEC LA CHEMINÉE			
	Kit de recyclage Clean Air Plus Z51AF1X6 159,99 €	Kit de recyclage régénérable Z51AF50X0 559,99 €	Module de recyclage apparent Clean Air Plus Z51AXC1N6 379,99 €	Kit de recyclage intégré Clean Air longue durée Disponible au SAV
	KITS PREMIÈRE UTILISATION - INSTALLATION SANS LA CHEMINÉE			
	Kit de recyclage Clean Air Plus Z51AFV1X6 109,99 €	Kit de recyclage régénérable Z51AFR0X0 509,99 €		
	FILTRES DE RECHANGE			
	Filter Clean Air Plus Z51AFB1X6 99,99 €		Filter Clean Air Plus Z53XXB1X6 64,99 €	Filter Clean Air longue durée Z50XXP0X0 349,99 €
HOTTES BOX - PYRAMIDES - INCLURVÉE VERRE				
	KITS PREMIÈRE UTILISATION			
	Kit de recyclage Clean Air Z51DX1X4 54,99 €		Module de recyclage apparent Clean Air Plus Z51FXC1N6 289,99 €	Kit de recyclage apparent Clean Air longue durée Z51FXD1N1 429,99 €
			Module de recyclage intégré Clean Air Plus Z51DX1X6 109,99 €	Kit de recyclage intégré Clean Air longue durée Z51FXJ0X0 319,99 €
	FILTRES DE RECHANGE			
	Filter Clean Air Z51DXB1X4 44,99 €		Filter Clean Air Plus Z53XXB1X6 64,99 €	Filter Clean Air longue durée Z50XXP0X0 349,99 €
	KITS PREMIÈRE UTILISATION			
	Kit de recyclage Clean Air Z52CB1Z4 64,99 €		Module de recyclage apparent Clean Air longue durée Z51CX2N6 319,99 €	Kit de recyclage apparent Clean Air longue durée Z52CB0Z1 509,99 €
			Module de recyclage intégré Clean Air Plus Z51CX1X6 109,99 €	Kit de recyclage intégré Clean Air longue durée Z51FXJ0X5 319,99 €
	FILTRES DE RECHANGE			
	Filter Clean Air Z53CBB2X4 44,99 €		Filter Clean Air Plus Z53XXB1X6 64,99 €	Filter Clean Air longue durée Z50XXP0X0 349,99 €
HOTTES ILÔTS				
	KITS PREMIÈRE UTILISATION			
	Kit de recyclage Clean Air Z52CB1Z4 64,99 €		Module de recyclage apparent Clean Air longue durée Z52CX2N6 379,99 €	Kit de recyclage apparent Clean Air longue durée Z52CB0Z1 509,99 €
				Kit de recyclage intégré Clean Air longue durée Disponible au SAV
	FILTRES DE RECHANGE			
	Filter Clean Air Z53CBB2X4 44,99 €		Filter Clean Air Plus Z53XXB1X6 64,99 €	Filter Clean Air longue durée Z50XXP0X0 349,99 €

	SOLUTIONS DE FILTRATION		SOLUTIONS DE FILTRATION PREMIUM	
	CLASSIQUE ET CLEAN AIR PLUS	CLASSIQUE LONGUE DURÉE	MODULE CLEAN AIR PLUS	MODULE CLEAN AIR LONGUE DURÉE
HOTTES INTÉGRÉES				
GROUPES FILTRANTS				
	FILTRES DE RECHANGE			
	Filter Charbon Actif Z5155X0 34,99 €			
	KITS PREMIÈRE UTILISATION			
	Kit de recyclage Z5135X3 159,99 €		Module de recyclage intégré Clean Air Plus Z513CX1X6 319,99 €	
	FILTRES DE RECHANGE			
	Filter Charbon Actif Z5135X1 109,99 €		Filter Clean Air Plus Z510XB1X6 89,99 €	
HOTTES TÉLÉSCOPIQUES				
	KITS PREMIÈRE UTILISATION			
	Kit de recyclage Clean Air Z511T1X4 39,99 €			
	FILTRES DE RECHANGE			
	Filter Clean Air Z511TB1X4 34,99 €			
	KITS PREMIÈRE UTILISATION			
	Kit de recyclage Clean Air Z511T2X4 54,99 €		Module de recyclage intégré Clean Air Plus Z511CX1X6 319,99 €	Kit de recyclage intégré Clean Air longue durée Z511TD1X1 545,99 €
	FILTRES DE RECHANGE			
	Filter Clean Air Z511TB2X4 44,99 €		Filter Clean Air Plus Z510XB1X6 89,99 €	
HOTTES BOX INTÉGRÉES				
	KITS PREMIÈRE UTILISATION			
	Kit de recyclage Clean Air Z511B1X4 79,99 €		Module de recyclage intégré Clean Air Plus Z511CX1X6 319,99 €	Kit de recyclage intégré Clean Air longue durée Z511TD1X1 545,99 €
	FILTRES DE RECHANGE			
	Filter Clean Air Z511BB6X4 44,99 €		Filter Clean Air Plus Z510XB1X6 89,99 €	
HOTTES PLAFOND				
	KITS PREMIÈRE UTILISATION			
			Module de recyclage intégré Clean Air Plus Inox : Z52JCC1N6 489,99 € Blanc : Disponible au SAV	Kit de recyclage intégré Clean Air longue durée Z52JCDN0 319,99 €
	FILTRES DE RECHANGE			
			Filter Clean Air Plus Z53XXB1X6 64,99 €	
	KITS PREMIÈRE UTILISATION			
			Module de recyclage intégré Clean Air Plus Inox : Z52JXC1N1 489,99 € Blanc : Z52JXC1W1 489,99 €	
	FILTRES DE RECHANGE			
			Filter Clean Air Plus Z52JCB1X1 54,99 €	
HOTTES PLAN DE TRAVAIL				
	KITS PREMIÈRE UTILISATION			
			Module de recyclage intégré Clean Air Plus Z92HW1X6 209,99 €	
	FILTRES DE RECHANGE			
			Filter Clean Air Plus Z92WB1X6 129,99 €	

SCHÉMAS TECHNIQUES FILTRES DE HOTTES CLEAN AIR

FAMILLES	FILTRES CLEAN AIR PLUS APPARENTS	FILTRES CLEAN AIR PLUS INTÉGRÉS
<p>HOTTES INCLINÉES ET PLATES</p> <p>D95IHM1S0 D95IPP1N0 D95IKP1S0 D95FRM1S0</p>	<p>Z51AXC1N6</p>	
<p>HOTTES DÉCORATIVES</p> <p>D64BBC0N0 D94BBC0N0 D95QFM4N0</p>	<p>Z51FXC1N6 / Z51FXD1N1</p>	<p>Z51DX1X6 / Z51FXJ0X0</p>
<p>HOTTES DÉCORATIVES</p> <p>D95BMP5N0 D96BMU5N0</p>	<p>Z51CXC2N6 / Z51FXD2N1</p>	<p>Z51CX1X6 / Z51FXJ0X5</p>
<p>HOTTES ILÔT</p> <p>I96BMP5N0</p>	<p>Z52CXC2N6 / Z52CBD2X1</p>	
<p>HOTTES GROUPES</p> <p>D5655X1, D5855X1, D55ML66N1, D57ML66N1 D58ML66N1, D46BR22X1 D46ED56X1, D49ML54X1 D65XAM2S0</p>		<p>Z51IXC1X6</p>
<p>HOTTES PLAFOND</p> <p>I95CAQ6N0</p>	<p>Z52JCC1N6</p>	<p>Z52JXC1N1 / J52JXC1W1</p>

Les systèmes de filtration en recyclage NEFF

Le module de recyclage NEFF est le système le plus avancé en matière de recyclage d'air et offre une solution novatrice adaptée sur mesure aux attentes de l'utilisateur. En plus du filtre à charbon actif standard, le filtre CleanAir Plus, extrêmement efficace avec la fonction anti pollen, génère un air parfaitement sain dans votre cuisine. Tandis que le filtre à charbon régénérable assure une élimination fiable des odeurs pouvant aller jusqu'à 10 ans.



Filtre à charbon actif standard

- 60-80% de réduction des odeurs
- Doit être changé après 6-12 mois
- Traitement anti odeurs de poisson



Filtre CleanAir standard

- Jusqu'à 85% de réductions des odeurs
- Doit être changé après 6-12 mois
- Traitement antiodeurs de poisson
- filtre à lamelles
- Intégré directement après les filtres à graisses, dans le corps de la hotte.

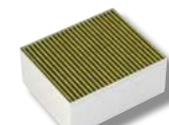

Filtre CleanAir Plus

- plus de 90% de réductions des odeurs
- Doit être changé après 12-18 mois
- Traitement antiodeurs de poisson
- filtre à lamelles avec une réduction de bruit et une puissance d'aspiration plus élevée
- **Élimine 99% du pollen dans l'air.**

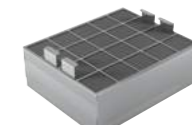

Filtre à charbon actif régénérable

- plus de 90% de réduction des odeurs
- Durée de vis jusqu'à 10 ans
- Doit être régénéré tous les 4 mois
- Régénérer dans un four à 200°C pendant 120 min avec chaleur tournante.Élimine 99% du pollen dans l'air.

Clean air plus : une efficacité inégalée: quelque soit la hotte que vous avez installé, hotte plan de travail, hotte plafond, hotte inclinée, hotte décorative ou hotte intégrée, le système de recyclage CleanAir Plus s'y intègre parfaitement. Même les personnes souffrant d'allergies peuvent être soulagées. Le filtre CleanAir élimine efficacement 99% de pollen dans l'air. Les odeurs les plus tenaces comme le poisson ou les fritures seront également piégées par nos filtres CleanAir Plus.

2 possibilités pour installer nos filtres CleanAir Plus

Module CleanAir Plus

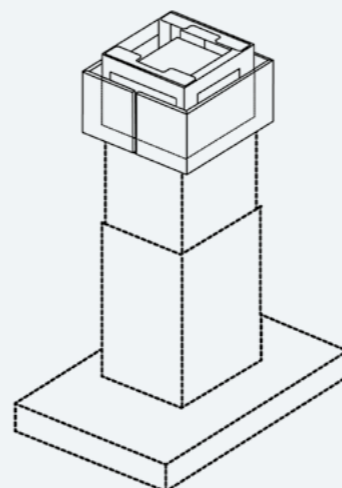

Apparent, le module tout inox s'installe au dessus de la cheminée.

Module CleanAir Plus intégré

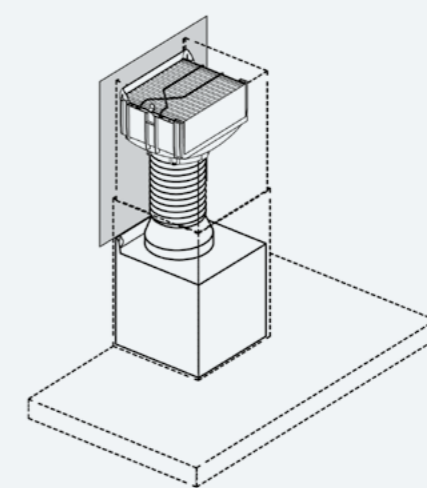

Intégré, il se fixe en toute discrétion l'intérieur du fut de la hotte, il faut juste laisser un espace de 25 cm entre le haut de la cheminée et le plafond pour changer le filtre

LES ADAPTATEURS ET EXTENSIONS DE CHEMINÉES

	RÉFÉRENCE	PRIX TTC €	D46BR22X1	D46ED52X1	D49ML54X1	D64BBC0N0	D94BBC0N0	D94BBE1N0	D65XAM250
Kit de suspension hotte télescopique 60cm	Z54TL60X0	189,99	-	•	-	-	-	-	-
Bandeau finition inox	Z54TH60N1	44,99	•	•	-	-	-	-	-
Bandeau finition inox	Z54TH90N1	54,99	-	-	•	-	-	-	-
Crédence inox largeur 60 cm	Z5860N0	129,99	-	-	-	•	-	-	-
Crédence inox largeur 90 cm	Z5861N0	149,99	-	-	-	-	•	•	-
Kit de montage pour armoire 90 cm	Z54TM90X0	64,99	-	-	•	-	-	-	-
Rallonge cheminée de hotte	Z5905N0	209,99	-	-	-	•	•	•	-
Rallonge cheminée de hotte 150 cm	Z5915N0	269,99	-	-	-	•	•	•	-
Rallonge cheminée noire de hotte 362mm	Z51BN1S1	119,99	-	-	-	-	-	-	•
Rallonge cheminée noire de hotte 854mm	Z51BK1S1	139,99	-	-	-	-	-	-	•

	RÉFÉRENCE	PRIX TTC €	D94QB1N0	D94XAF8N0	D95BEM4N0	D95BHM4N0	D95BMP5N0	D95FRM1S0	D95FRW1S0	D95IHM1S0
Crédence inox largeur 90 cm	Z5861N0	149,99	•	-	•	•	•	-	-	-
Rallonge cheminée de hotte 1000mm	Z5905N0	209,99	•	-	•	•	-	-	-	-
Rallonge cheminée de hotte 1000mm	Z5906N1	229,99	-	-	-	-	•	-	-	-
Rallonge cheminée de hotte 1000 mm	Z51AXK0N0	269,99	-	-	-	-	-	•	•	•
Rallonge cheminée de hotte 1500 mm	Z5915N0	269,99	•	-	•	•	-	-	-	-
Rallonge cheminée de hotte 1500mm	Z5916N1	369,99	-	-	-	-	•	-	-	-
Rallonge cheminée de hotte 362mm	Z51BN0N0	89,99	-	•	-	-	-	-	-	-
Extension cheminée de hotte 1200 mm	Z51BG0N1	59,99	-	•	-	-	-	-	-	-

	RÉFÉRENCE	PRIX TTC €	D95IKP1S0	D95IPP1N0	D95QFM4N0	D96BMU5N0	I95BBE2N0	I96BMP5N0	I88WMM1S7
Crédence inox largeur 90 cm	Z5861N0	149,99	-	-	•	•	-	-	-
Kit d'installation avec moteur déporté	Z92WWM11	259,99	-	-	-	-	-	-	•
Rallonge cheminée de hotte 1000mm	Z5905N0	209,99	-	-	•	-	-	-	-
Rallonge cheminée de hotte 1000mm	Z5906N1	229,99	-	-	-	•	-	-	-
Rallonge cheminée de hotte 1000 mm	Z51AXK0N0	269,99	•	•	-	-	-	-	-
Rallonge cheminée de hotte 1100mm	Z5909N1	279,99	-	-	-	-	•	•	-
Rallonge cheminée de hotte 1500 mm	Z5915N0	269,99	-	-	•	-	-	-	-
Rallonge cheminée de hotte 1500mm	Z5916N1	369,99	-	-	-	•	-	-	-
Rallonge cheminée de hotte 1600mm	Z5919N1	419,99	-	-	-	-	•	•	-
Support cheminée angle 45° hottes îlots	Z5912X0	159,99	-	-	-	-	•	•	-
Support pour cheminée 1000mm	Z5923N0	269,99	-	-	-	-	•	•	-
Support pour cheminée 500mm	Z5921N0	159,99	-	-	-	-	•	•	-
Support cheminée angle 45° hottes îlots	Z5914X0	109,99	-	-	-	-	•	•	-

Z54TL60X0

Z54TL90X1

	Prof. de l'appareil avec le kit Z54TL60X0 / Z54TL90X1	Prof. de bandeau (X)	Prof. d'installation Z54TL60X0 / Z54TL90X1	Prof. du placard Z54TL60X0 / Z54TL90X0
Design A	301 / 305	17	318 / 322	min. 320 / 325
Design B	301 / 305	32	333 / 337	min. 325 / 340

KIT D'INSTALLATION MOTEUR DÉPORTÉ

Z92WWM11

LES RALLONGES DE CHEMINÉES

Z5905N0 / Z5906N1 / Z5915N0 / Z5916N1

Z5905N0

Z5906N1

Z5909N1

Z5915N0

Z5909N1 / Z5919N1

Z51BN0N0

Z51BG0N1

Z5916N1

Z5919N1

Z51AXK0N0

LES EXTENSIONS SUPPORTS DE CHEMINÉES

Z5921N0

Z5923N0

LES SUPPORTS DE CHEMINÉES D'ANGLE

Z5912X0

Z5914X0

Pour bien entretenir votre hotte, NEFF vous recommande :

Le super dégraissant : il enlève les graisses accumulées et incrustées et autres résidus. Testé, conseillé et approuvé pour vos appareils électroménagers.
Référence online : 00312137

Les lingettes pour surfaces inox : idéales pour l'entretien des surfaces en acier inoxydable des appareils électroménagers. Ces lingettes sont imprégnées d'une huile nettoyante spéciale pour des surfaces froides ou chaudes.
Référence online : 00312007

Chiffons microfibrés pour inox et surfaces vitrées : En combinant cette technologie de fibre unique avec l'eau, les e-cloths décomposent et éliminent la graisse, la saleté et plus de 99 % des bactéries laissées par les chiffons ordinaires.
Référence online : 00466148

Le froid

ÉCLAIRAGE PREMIUM PAR LED



Intégrées tout le long des parois latérales, les LED illuminent uniformément tous les niveaux de l'appareil, sans éblouir. Leur longue durée de vie et leur haut rendement énergétique (le meilleur rapport lumière diffusée/watts consommés) font d'elles les lampes les plus économes qui soient.

CLAYETTE VARIO SHELF



Elle se sépare en deux, la partie avant coulisse vers l'arrière, pour dégager un espace de grande hauteur.



CLAYETTE ACCÈS FACILE



Elle coulisse vers l'extérieur pour que vous puissiez attraper plus facilement les aliments stockés à l'arrière. Elle est dotée d'une butée, d'un rebord anti-débordement et d'une sécurité anti-basculement pour éviter toute chute.

CONGÉLATEUR VARIO ZONE



Le concept Vario Zone permet, en retirant la clayette centrale et les deux tiroirs, de disposer d'un seul espace beaucoup plus haut.



VITA CONTROL : TEMPÉRATURE STABLE ET ULTRA-PRÉCISE

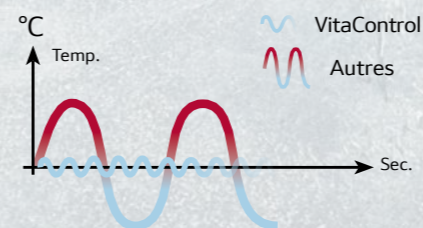

Vita Control, maintient une température constante dans le réfrigérateur et le congélateur. Les aliments restent frais plus longtemps, la glace n'est jamais trop froide ou trop molle. Renseigné par 2 sondes intérieures et 1 extérieure, le compresseur - technologie Inverter - anticipe tout changement de température et fonctionne de façon linéaire, diminuant par le même coup la consommation électrique.



FLASHEZ LE CODE ET DÉCOUVREZ VITA CONTROL

AFFICHAGE DE LA TEMPÉRATURE : DIGITAL OU LED



Avec des commandes à affichage digital, la température se règle et s'affiche au degré près.

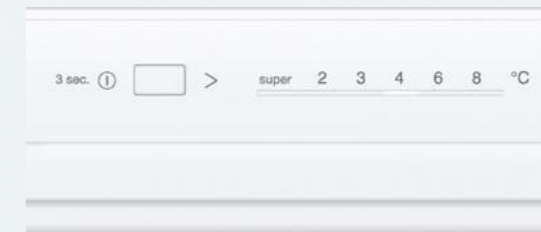

Avec des commandes électroniques, la température se règle par paliers de 2°C.

Fresh Safe

Idéal pour les fruits et légumes frais
Parfaitement hermétique, le compartiment FreshSafe conserve les qualités nutritionnelles et gustatives des fruits et légumes frais au minimum 2 fois plus longtemps. Son taux d'humidité, toujours optimal, aux alentours de 90%, se règle manuellement selon son contenu.



Fresh Safe 2 <0 °C>

Ce tiroir à humidité réglable permet d'organiser vos fruits et légumes exactement comme vous voulez. Le poisson et la viande disposent d'un compartiment dédié plus froid, avec des températures proches de 0 °C.



LES AVANTAGES DU FRESH SAFE 2 ?

- Les fruits et les légumes restent fermes.
- Ils conservent leurs couleurs.
- Ils conservent leur goût.
- Ils conservent leurs substances nutritives.
- Ils restent frais au minimum 2 fois plus longtemps.

GI7813CF0

N70 KI7867FE0

N50 KI7862FE0

N50

KI2823FF0

N70 KI1813FE0

N70 KI2822SF0

N50



Congélateur
Fixation de porte à pantographe € 1389,99*

- Congélation No Frost
- 5 tiroirs de congélation transparents, dont 2 BigBox
- Volume congélateur : 212 l
- Super-congélation avec arrêt automatique
- Niveau sonore : 36dB
- Encastrement H x L x P : 177,5 x 56 x 55 cm

Réfrigérateur-congélateur
Fixation de porte à pantographe € 1289,99*

- Congélation No Frost
- Réfrigérateur : Volume 184 l
- 1 compartiment FreshSafe et 1 compartiment fresh Safe 2 (viande et poisson)
- Congélateur : Volume 76 l
- Super congélation avec arrêt automatique
- Niveau sonore : 35 DB
- Encastrement H x L x P : 177,5 x 56 x 55 cm

Réfrigérateur-congélateur
Fixation de porte à pantographe € 1239,99*

- Congélation No Frost
- Réfrigérateur : Volume 184 l
- 1 compartiment FreshSafe et 1 compartiment fresh Safe 2 (viande et poisson)
- Congélateur : Volume 76 l
- Super congélation avec arrêt automatique
- Niveau sonore : 35 DB
- Encastrement H x L x P : 177,5 x 56 x 55 cm

Réfrigérateur-congélateur
Fixation de porte à pantographe € 1229,99*

- Réfrigérateur : Volume 252 l
- 1 tiroir FreshSafe sur rails télescopiques
- 1 compartiment FreshSafe 2 sur rails télescopiques
- Congélateur **** : Volume utile 34 l
- Touche super réfrigération avec arrêt automatique
- Niveau sonore : 36dB
- Encastrement H x L x P : 177,5 x 56 x 55 cm

Réfrigérateur
Fixation de porte à pantographe € 1179,99*

- Réfrigérateur : Volume 319 l
- 1 compartiment FreshSafe 2 sur rails télescopiques
- 1 tiroir FreshSafe sur rails télescopiques
- Touche super réfrigération avec arrêt automatique
- Niveau sonore : 37dB
- Encastrement H x L x P : 177,5 x 56 x 55 cm

Réfrigérateur-congélateur
Fixation de porte par glissières € 1129,99*

- Réfrigérateur : Volume 252 l
- 2 compartiments FreshSafe
- Congélateur **** : Volume utile 34 l
- Touche super réfrigération avec arrêt automatique
- Niveau sonore : 37dB
- Encastrement H x L x P : 177,5 x 56 x 55 cm

KI7861SF0

N30 KI5862SE0S

N50 KI5861SF0

N30

KI1812SF0

N50 KI2421SE0

N30 KI1411SE0

N30



Réfrigérateur-congélateur
Fixation de porte par glissières € 1149,99*

- Congélation No Frost
- Réfrigérateur : Volume 184 l
- 1 compartiment FreshSafe
- Congélateur : Volume 76 l
- Super congélation avec arrêt automatique
- Niveau sonore : 39 DB
- Encastrement H x L x P : 177,5 x 56 x 55 cm

Réfrigérateur-congélateur
Fixation de porte par glissières € 1019,99*

- Congélation LowFrost
- Réfrigérateur : Volume 183 l
- 1 compartiment FreshSafe
- Congélateur : Volume 84 l
- Super congélation avec arrêt automatique
- Niveau sonore : 35 DB
- Encastrement H x L x P : 177,5 x 56 x 55 cm

Réfrigérateur-congélateur
Fixation de porte par glissières € 999,99*

- Congélation LowFrost
- Réfrigérateur : Volume 183 l
- 1 compartiment FreshSafe
- Congélateur : Volume 84 l
- Super congélation avec arrêt automatique
- Niveau sonore : 39 DB
- Encastrement H x L x P : 177,5 x 56 x 55 cm

Réfrigérateur
Fixation de porte par glissières € 1079,99*

- Réfrigérateur : Volume 319 l
- 2 compartiments FreshSafe
- Touche super réfrigération avec arrêt automatique
- Niveau sonore : 37dB
- Encastrement H x L x P : 177,5 x 56 x 55 cm

Réfrigérateur-congélateur
Fixation de porte par glissières € 879,99*

- Réfrigérateur : Volume 172 l
- 1 compartiment FreshSafe
- Volume congélateur : 15 l
- Touche super réfrigération avec arrêt automatique
- Niveau sonore : 35dB
- Encastrement H x L x P : 122,5 x 56 x 55 cm

Réfrigérateur
Fixation de porte par glissières € 829,99*

- Réfrigérateur : Volume 204 l
- 1 compartiment FreshSafe
- Touche super réfrigération avec arrêt automatique
- Niveau sonore : 35dB
- Encastrement H x L x P : 122,5 x 56 x 55 cm

2 ZONES DE TEMPÉRATURE

Créez les conditions de conservation idéales avec les deux zones de température contrôlées individuellement. Un réglage individuel dans chaque zone allant de 5°C à 20°C vous permet de stocker vos vins préférés qu'ils soient rouges, blancs, rosés ou bien mousseux.

JUSQU'À 44 BOUTEILLES

Gardez jusqu'à 44 de vos crus préférés parfaitement réfrigérés et toujours à portée de main. Une nouvelle pièce maîtresse de votre cuisine s'offre à vous pour le plus grand bonheur de vos convives. Un maximum de plaisir et des conditions optimales de conservation.

PANNEAU ÉLECTRONIQUE



Réglez facilement les températures de stockage idéales pour vos vins rouges et blancs en appuyant sur le panneau.

ÉTAGÈRES EN BAMBOU

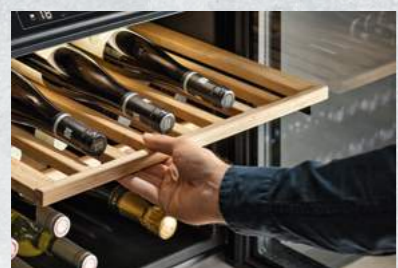

La position optimale pour vos bouteilles ne doit pas coûter plus cher à la planète. Un développement unique au sein de la famille NEFF. Nos caves à vin sont équipés d'étagères en bambou. Une alternative résiliente et durable au bois.

PORTE ENTièrement VITRÉE

Profitez de son style élégant tout en gardez un œil sur vos vins les plus précieux. Améliorez le design de votre cuisine avec la porte entièrement vitrée de notre cave à vin.

CAVE À VIN

KU9213HG0



Cave à vin de mise en température avec porte en verre € 2089,99*

- Capacité : 44 bouteilles de 0,75 l
- Éclairage LED avec mode présentation
- Zones de température réglable : 2
- Porte vitrée avec filtre UV
- Étagères en bambou
- Niveau sonore : 38 dB
- Charnières à droite, réversibles
- Encastrement H x L x P : 82 x 60 x 56 cm

N70 KU9202HF0



Cave à vin de mise en température avec porte en verre € 1159,99*

- Capacité : 21 bouteilles de 0,75 l
- Éclairage LED avec mode présentation
- Zone de température réglable : 1
- Porte vitrées avec filtre UV
- Étagères en bambou
- Niveau sonore : 38 dB
- Charnières à droite, réversibles
- Encastrement H x L x P : 82 x 30 x 55 cm

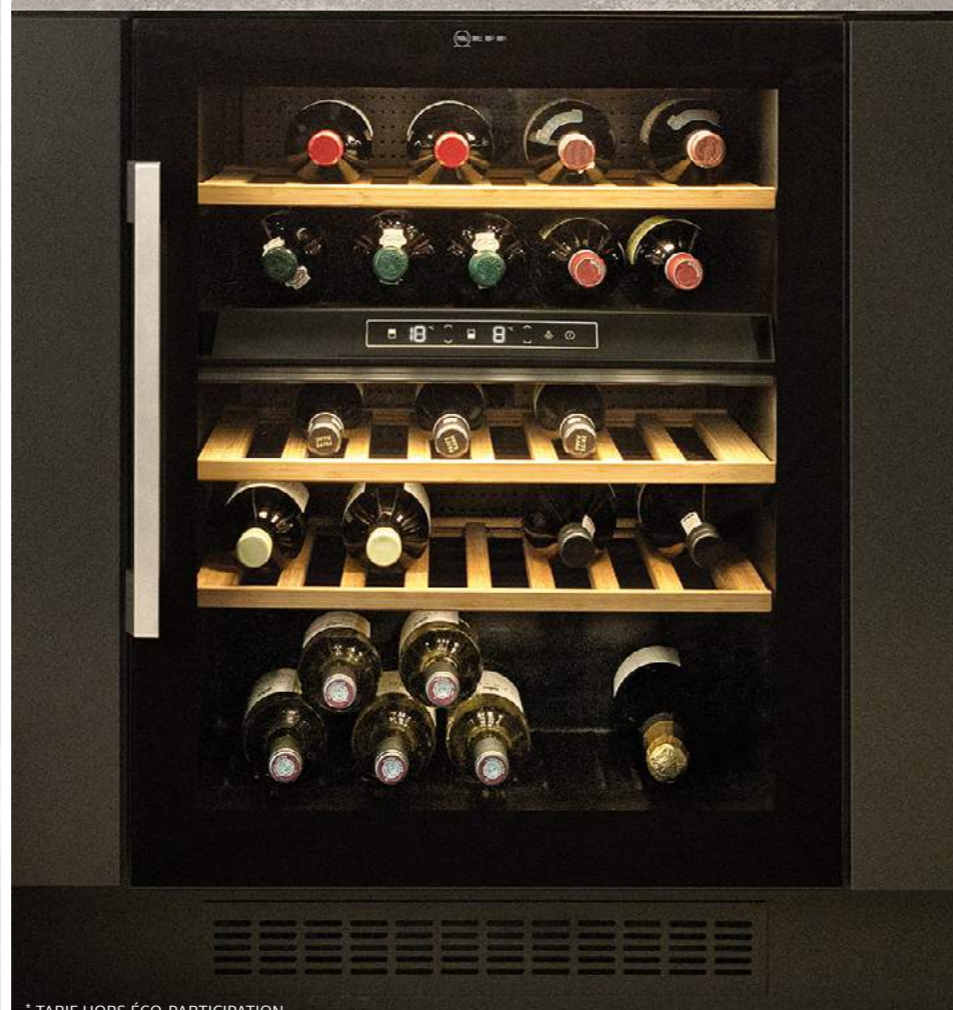

RÉFRIGÉRATEUR COMBINÉ

N70 KG7493BD0



Réfrigérateur-congélateur NoFrost € 1549,99*

- No Frost MultiAirflow
- Réfrigérateur : Volume 330 l
- 1 compartiment FreshSafe 2
- 2 tiroirs FreshSafe 2 sur rails télescopiques
- Congélateur : Volume 108 l
- Super-congélation avec arrêt automatique
- Niveau sonore : 38 dB
- Portes magnétiques en verre
- Portes sans débord 'perfect fit'
- Dimensions (H x L x P) : 203 x 70 x 67 cm



RÉFRIGÉRATEUR AMÉRICAIN

N70 KA3923IE0



Réfrigérateur américain NoFrost € 2529,99*

- Réfrigérateur : Volume 371 l
- 2 tiroirs FreshSafe sur rails télescopiques
- Congélateur **** : Volume utile 191 l
- Fabrique automatique de glaçons, distributeur d'eau et glace pilée
- Niveau sonore : 42dB
- Dimensions (H x L x P) : 178,7 x 90,8 x 70,7 cm

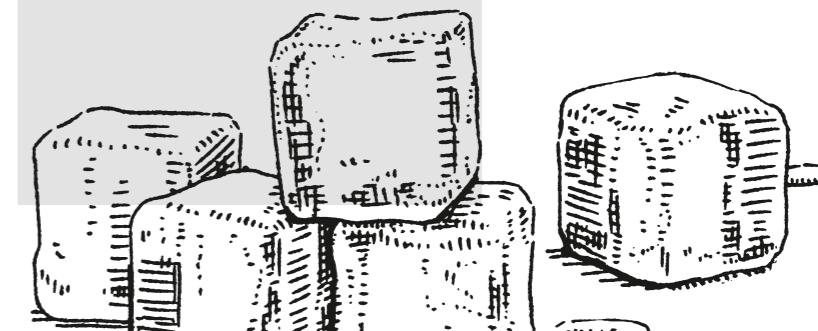

Flex Cooling

Aussi cool et flexible que la vie

Vous êtes un passionné de cuisine parfois aventureuse, capable de tout préparer, de la street food thaïlandaise aux tacos ? Flex Cooling est un nouveau concept de stockage flexible qui permet de répondre à votre créativité. La nouvelle combinaison de rails à suspendre et de balconnets en deux tailles (également avec des couvercles assortis) est idéale : il suffit de remplir, de déplacer, de ranger, de servir, de couvrir en toute sécurité et de profiter pleinement.

UN ESPACE DE RANGEMENT SUR MESURE.



Nos nouveaux balconnets de porte se fixent sur des rails de suspension en métal. En option, ils s'adaptent à tous les réfrigérateurs encastrables NEFF. Pour les plus organisés vous pouvez y installer jusqu'à 8 boîtes de rangement.

Quelle que soit votre expérience, ces petites boîtes portables sont là pour vous faciliter la vie. Et vous pouvez profiter de ce système de rangement super pratique sur tous les réfrigérateurs intégrables avec l'accessoire **KS9E0FZ0**.

UNE NOUVELLE FAÇON DE RANGER VOS ALIMENTS.



Que ce soit dans la contre-porte, à table, dans le bac à légumes ou dans le réfrigérateur. Ils se déplacent très facilement et s'adaptent à tous vos besoins.

UNE MEILLEURE CONSERVATION



Un couvercle hermétique permet même de conserver un maximum de fraîcheur ou de laisser reposer vos meilleurs fromages de nos régions.

LES ACCESSOIRES POUR REFRIGERATEURS



PORTE BOUTEILLE
KS6B0RZ0 24,99€



FLEX COOLING
Pour donner une flexibilité totale à votre intérieur de porte de réfrigérateur. Disponible sur les réfrigérateurs encastrables.
KS9E0FZ0 109,99€

Les lave-vaisselle

GAP ILLUMINATION

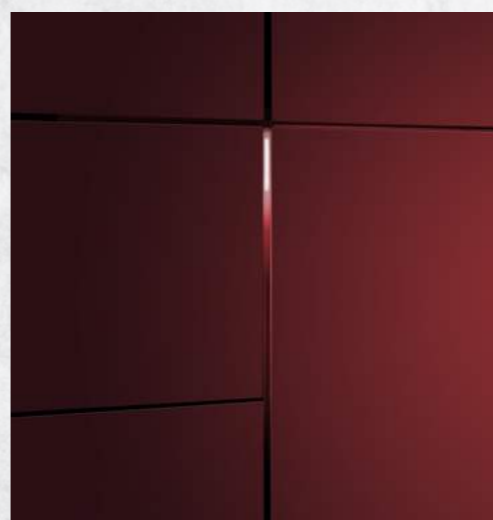

Cette élégante bande lumineuse témoigne du déroulement d'un programme. Si vous ouvrez la porte, le cycle se met en pause et la lumière clignote. La fonction Gap Illumination est proposé sur les lave vaisselle tout intégré avec **porte à glissières**.

SILENCE À LA DEMANDE

Vous pouvez activer via l'application Home Connect le mode Silence de votre lave-vaisselle. Déjà particulièrement silencieux, le lave-vaisselle réduira encore son niveau sonore pendant 30 minutes.

PROGRAMME EASY CLEAN



Pour éliminer calcaire et résidus gras dans la cuve et les composants et ainsi garantir les meilleures performances au fil des lavages, enclenchez le programme Easy Clean à vide. Tous les 30 cycles, une LED s'allume pour vous le rappeler. Si vous n'activez pas ce programme, la lumière s'éteint après 3 cycles.

ZÉOLITH®



Ce minéral naturel, intégré dans la cuve de l'appareil, absorbe l'humidité et la transforme en chaleur sèche. Résultat: un séchage économique et ultra performant. La technologie de séchage par Zéolith® a été primée en Allemagne pour sa haute performance énergétique.



FLASHEZ
LE CODE ET
DÉCOUVREZ
ZÉOLITH®

3ÈME PANIER FLEX 3



Profitez de la flexibilité d'un panier avec un emplacement mobile pour les couteaux. Il permet de ranger 25 % de vaisselle supplémentaire, très pratique pour la vaisselle de taille non standard. Le panier inférieur est rempli ? Plus de place pour y loger les verres ? Eh bien, maintenant, il n'y a plus à attendre le prochain chargement. Déplacez simplement l'élément coulissant du 3ème panier Flex vers le centre et les verres à vin se logeront aisément dans le panier du milieu. Et il restera encore de l'espace sur la gauche du 3ème panier Flex pour quelques tasses ou bols.

Votre vaisselle et vos mains méritent le plus grand soin

PORTE OPEN DRY À OUVERTURE AUTOMATIQUE



Plus besoin d'ouvrir soi-même la porte du lave-vaisselle pour permettre à la vaisselle de refroidir et mieux sécher. Open Dry s'en charge en l'ouvrant automatiquement pendant la phase de séchage. L'avantage ? Vos plats ne sont pas seulement d'une propreté étincelante, ils sont également prêts à être rangés.

TIROIR À COUVERTS



Transformez votre 3ème niveau de chargement en tiroir à couverts. Il s'enclenche facilement chaque fois que vous avez besoin d'un espace sur mesure pour vos couverts et petits ustensiles de cuisine. Et rappelez-vous, vous pouvez facilement et à tout moment l'échanger avec le 3ème panier Flex pour s'adapter à la demande à votre style.

PORTE OPEN ASSIST

Ouverture sans poignée.

Vous aimez les cuisines modernes et épurées ? Vous allez adorer Open Assist ! Avec ce système d'ouverture par pression, les façades ne s'encombrent plus de poignée et nos lave-vaisselle se fondent complètement dans le décor. Ouvrez désormais le vôtre sans les mains, d'une simple pression sur la façade. Pratique, n'est-ce pas ?

CHEF 70°C

Recommandé pour tous les chefs.

Ne lavez plus aucune casserole à la main ! Par sa triple action, le programme Chef 70°C assure un lavage et un séchage parfait dans toutes les conditions.

- 1 / Lavage intensif à 70°C
- 2 / Pression des jets 20 % plus forte dans le panier inférieur pour la vaisselle la plus sale
- 3 / Séchage Extra renforcé pour une finition parfaite. Même les pièces de vaisselle les plus grosses sont prêtes à être rangées.



FLASHEZ
LE CODE ET
DÉCOUVREZ
LE PROGRAMME
CHEF 70°C

Nouveauté : Indice de réparabilité sur les lave-vaisselle



Afin de se conformer à la loi du 10 février 2020 relative à la lutte contre le gaspillage et à l'économie circulaire, NEFF indique désormais sur ses lave-vaisselle un indice de réparabilité. Il s'agit d'une note de 1 à 10 attribuée à chaque appareil pour indiquer son niveau de réparabilité. Cette information doit être communiquée pour plusieurs catégories de produits : smartphones, tablettes, ordinateurs, téléviseurs, tondeuses, lave-linge à chargement frontal, lave-vaisselle et aspirateurs.

L'indice est calculé sur la base de 5 critères principaux, eux-mêmes divisés en sous-critères :

1. La disponibilité de la documentation technique auprès des réparateurs et des consommateurs.
2. La facilité de démontage, les outils nécessaires et les caractéristiques de fixation.
3. La durée de disponibilité des pièces détachées. Celle-ci est désormais de 14 ans sur les lave-vaisselle NEFF.
4. Le ratio du prix des pièces détachées tombant le plus en panne par rapport au prix total de l'appareil neuf.
5. Des critères spécifiques au lave-vaisselle, comme par exemple un compteur d'usage, l'assistance à distance et la mise à jour logicielle.

Vous retrouverez au niveau de chaque référence la note obtenue.



Nouvelles glissières, nouvelles hauteurs de porte

La hauteur de la porte d'habillage fixée par glissières peut atteindre 81,5 cm pour les modèles de 86,5 cm de haut et 76,5 cm pour les modèles de 81,5 cm de haut. La hauteur de la plinthe peut-être réduite jusqu'à 5 cm.

HAUTEUR DE LA NICHE EN MM	Hauteur de la porte d'habillage 655 - 765 mm										Hauteur de la porte d'habillage 705 - 815 mm											
	815	820	825	830	835	840	845	850	855	860	865	870	875	880	885	890	895	900	905	910	915	920
50	○	○	○	○	○	○	○	○	○	○	○	○	○	○	○	○	○	○	○	○	○	○
55	○	○	○	○	○	○	○	○	○	○	○	○	○	○	○	○	○	○	○	○	○	○
60	○	○	○	○	○	○	○	○	○	○	○	○	○	○	○	○	○	○	○	○	○	○
65	○	○	○	○	○	○	○	○	○	○	○	○	○	○	○	○	○	○	○	○	○	○
70	○	○	○	○	○	○	○	○	○	○	○	○	○	○	○	○	○	○	○	○	○	○
75	○	○	○	○	○	○	○	○	○	○	○	○	○	○	○	○	○	○	○	○	○	○
80	○	○	○	○	○	○	○	○	○	○	○	○	○	○	○	○	○	○	○	○	○	○
85	○	○	○	○	○	○	○	○	○	○	○	○	○	○	○	○	○	○	○	○	○	○
90	○	○	○	○	○	○	○	○	○	○	○	○	○	○	○	○	○	○	○	○	○	○
95	○	○	○	○	○	○	○	○	○	○	○	○	○	○	○	○	○	○	○	○	○	○
100	○	○	○	○	○	○	○	○	○	○	○	○	○	○	○	○	○	○	○	○	○	○
105	○	○	○	○	○	○	○	○	○	○	○	○	○	○	○	○	○	○	○	○	○	○
110	○	○	○	○	○	○	○	○	○	○	○	○	○	○	○	○	○	○	○	○	○	○
115	○	○	○	○	○	○	○	○	○	○	○	○	○	○	○	○	○	○	○	○	○	○
120	○	○	○	○	○	○	○	○	○	○	○	○	○	○	○	○	○	○	○	○	○	○
125	○	○	○	○	○	○	○	○	○	○	○	○	○	○	○	○	○	○	○	○	○	○
130	○	○	○	○	○	○	○	○	○	○	○	○	○	○	○	○	○	○	○	○	○	○
135	○	○	○	○	○	○	○	○	○	○	○	○	○	○	○	○	○	○	○	○	○	○
140	○	○	○	○	○	○	○	○	○	○	○	○	○	○	○	○	○	○	○	○	○	○
145	○	○	○	○	○	○	○	○	○	○	○	○	○	○	○	○	○	○	○	○	○	○
150	○	○	○	○	○	○	○	○	○	○	○	○	○	○	○	○	○	○	○	○	○	○
155	○	○	○	○	○	○	○	○	○	○	○	○	○	○	○	○	○	○	○	○	○	○
160	○	○	○	○	○	○	○	○	○	○	○	○	○	○	○	○	○	○	○	○	○	○
165	○	○	○	○	○	○	○	○	○	○	○	○	○	○	○	○	○	○	○	○	○	○
170	○	○	○	○	○	○	○	○	○	○	○	○	○	○	○	○	○	○	○	○	○	○
175	○	○	○	○	○	○	○	○	○	○	○	○	○	○	○	○	○	○	○	○	○	○
180	○	○	○	○	○	○	○	○	○	○	○	○	○	○	○	○	○	○	○	○	○	○
185	○	○	○	○	○	○	○	○	○	○	○	○	○	○	○	○	○	○	○	○	○	○
190	○	○	○	○	○	○	○	○	○	○	○	○	○	○	○	○	○	○	○	○	○	○
195	○	○	○	○	○	○	○	○	○	○	○	○	○	○	○	○	○	○	○	○	○	○
200	○	○	○	○	○	○	○	○	○	○	○	○	○	○	○	○	○	○	○	○	○	○
205	○	○	○	○	○	○	○	○	○	○	○	○	○	○	○	○	○	○	○	○	○	○
210	○	○	○	○	○	○	○	○	○	○	○	○	○	○	○	○	○	○	○	○	○	○
215	○	○	○	○	○	○	○	○	○	○	○	○	○	○	○	○	○	○	○	○	○	○
220	○	○	○	○	○	○	○	○	○	○	○	○	○	○	○	○	○	○	○	○	○	○

- Lave-vaisselle tout intégrable de hauteur 81,5 cm avec porte "normale"
 - Lave-vaisselle tout intégrable de hauteur 81,5 cm avec porte à glissières
 - Lave-vaisselle tout intégrable de hauteur 81,5 cm avec porte d'habillage "fractionnée" et accessoire spécial "charnière flexible"
 - Lave-vaisselle tout intégrable de hauteur 86,5 cm avec porte "normale"
 - Lave-vaisselle tout intégrable de hauteur 86,5 cm avec porte à glissières
 - Lave-vaisselle tout intégrable de hauteur 81,5 cm avec porte d'habillage "fractionnée" et accessoire spécial "charnière flexible"
- Une situation d'encastrement qui se présenterait SOUS cette ligne rouge est fortement déconseillée pour des lave-vaisselle ayant le timeLight puisque l'indication au sol ne serait pas visible

Remarque importante: depuis décembre 2018, nos lave-vaisselle avec porte à glissière sont conçus pour s'adapter à des plinthes de seulement 5 cm de haut (et plus), contre 6,5 cm de haut auparavant.

Poids minimum et maximum des portes d'habillage des lave-vaisselle jusqu'à 11 kg avec les nouvelles glissières

Largeur du lave-vaisselle	45 cm		60 cm	
	Hauteur du Lave-vaisselle	81,5 cm	81,5 cm	86,5 cm
Poids maximum de la porte pour lave-vaisselle intégrable	2,5 à 6,5 kg	2,5 à 8,5 kg	non applicable	
Poids maximum de la porte pour lave-vaisselle tout intégrable	2,5 à 7,5 kg	2,5 à 8,5 kg	3 à 10 kg	
Poids maximum de la porte pour lave-vaisselle tout intégrable porte à glissières	2,5 à 7,5 kg	4,5 à 11 kg	4,5 à 11 kg	

Fixation de porte par glissières

Elle facilite l'intégration du lave-vaisselle. L'habillage de la porte glisse vers le haut au moment de l'ouverture pour éviter toute collision entre la façade du lave-vaisselle et la plinthe du meuble ou le socle du lave vaisselle. La fixation par glissières est la solution aux problématiques des cuisines actuelles : portes extra hautes, plinthes très étroites, habillage très épais...

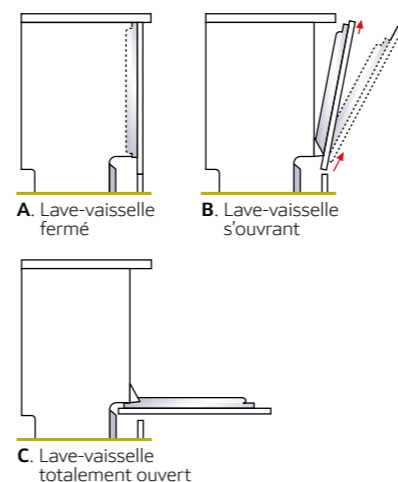

Pourquoi vous pencher inutilement ?

Vous pouvez imaginer votre lave vaisselle à la hauteur qui vous convient. En effet, la hauteur d'encastrement de l'appareil doit s'adapter à votre taille et non l'inverse.



FLASHEZ LE CODE ET DÉCOUVREZ LA FIXATION DE PORTE PAR GLISSIÈRES

LES LAVE-VAISSELLE TOUT INTÉGRABLES

S297TCX00E

N70

S275ECX12E

N50



86,5 cm



€ 1419,99*

- 14 couverts
- Technologie de séchage Zéolith®
- OpenAssist : ouverture de porte push-pull
- Échangeur thermique + Open dry (Ouv, porte auto)
- Gap Illumination : bande lumineuse de fonctionnement
- 6 programmes : Eco 50 °C, Auto 45-65 °C, Chef 70 °C, Classic 60 °C, Verre 40 °C, Favori (Pré-rinçage)
- 4 options : fonction Home Connect, Séchage extra, Zone Intensive, Cycles Express Plus (3 fois plus rapide)
- Tiroirs à couverts
- Niveau sonore : 43 dB
- Cuve inox



86,5 cm



€ 1229,99*

- 14 couverts
- Échangeur thermique + Open dry (Ouv, porte auto)
- Gap Illumination : bande lumineuse de fonctionnement
- 6 programmes : Eco 50 °C, Auto 45-65 °C, Chef 70 °C, Classic 60 °C, Verre 40 °C, Favori (Pré-rinçage)
- 4 options : fonction Home Connect, Séchage extra, Zone Intensive, Cycles Express Plus (3 fois plus rapide)
- Tiroirs à couverts
- Niveau sonore : 42 dB
- Cuve inox

LES LAVE-VAISSELLE TOUT INTÉGRABLES

S275HAX29E

N50

S255HVX15E

N50



86,5 cm



€ 1109,99*

- 13 couverts
- Échangeur thermique
- Gap Illumination : bande lumineuse de fonctionnement
- 6 programmes : Eco 50 °C, Auto 45-65 °C, Chef 70 °C, Classic 60 °C, Verre 40 °C, Favori (Pré-rinçage)
- 4 options : fonction Home Connect, Séchage extra, Zone Intensive, Cycles Express Plus (3 fois plus rapide)
- Niveau sonore : 44 dB
- Cuve inox



86,5 cm



€ 899,99*

- 13 couverts
- Échangeur thermique
- InfoLight rouge
- 6 programmes : Eco 50 °C, Auto 45-65 °C, Chef 70 °C, Classic 60 °C, Verre 40 °C, Favori (Pré-rinçage)
- 4 options : fonction Home Connect, Séchage extra, Zone Intensive, Cycles Express Plus (3 fois plus rapide)
- Tiroirs à couverts
- Niveau sonore : 46 dB
- Fond de cuve polinox

BRANCHEMENT EAU CHAUDE / FROIDE

Pour des économies supplémentaires, vous pouvez brancher votre lave-vaisselle NEFF directement sur une arrivée d'eau chaude (T° maximum acceptée 60 °C). Intéressant si vous utilisez des panneaux solaires par exemple. Dans ce cas, la consommation électrique du programme Éco 50 °C est de seulement 0,7 kWh et même 0,6 kWh pour un lave-vaisselle "Zéolith®", soit une économie supplémentaire jusqu'à 26 %.

PLUS DE MAUVAISE SURPRISE DANS LA CUISINE



Le système Aqua Stop vous protège à 100 % contre les fuites ! Votre lave-vaisselle est équipé d'un système qui coupe automatiquement l'arrivée d'eau en cas de fuite. Et pour un maximum de sérénité, sachez qu'en complément de notre garantie de base, la garantie Aqua Stop, en cas de dégâts des eaux, couvre toute la durée de vie de votre lave-vaisselle.



LES LAVE-VAISSELLE TOUT INTÉGRABLES

S199YB801E

N90 S197EB800E N70



€ 1469,99*

- 13 couverts
- Technologie de séchage Zéolith®
- OpenAssist : ouverture de porte push-pull
- Échangeur thermique + Open dry (Ouv, porte auto)
- Gap Illumination : bande lumineuse de fonctionnement
- 8 programmes : Eco 50 °C, Auto 45-65 °C, Chef 70 °C, Classic 60 °C, Verre 40 °C, Silence 50 °C, Favori (Pré-rinçage)
- Prog Intelligent
- 5 options : fonction Home Connect, Shine + Dry, Zone Intensive, HygiènePlus, Cycles Express Plus (3 fois plus rapide)
- Niveau sonore : 43 dB
- Cuve inox
- Tiroir à couverts et 3ème panier en option



€ 1259,99*

- 13 couverts
- OpenAssist : ouverture de porte push-pull
- Échangeur thermique + Open dry (Ouv, porte auto)
- Gap Illumination : bande lumineuse de fonctionnement
- 8 programmes : Eco 50 °C, Auto 45-65 °C, Chef 70 °C, Classic 60 °C, Verre 40 °C, Silence 50 °C, Favori (Pré-rinçage)
- Prog Intelligent
- 4 options : fonction Home Connect, Séchage extra, Zone Intensive, Cycles Express Plus (3 fois plus rapide)
- Niveau sonore : 42 dB
- Cuve inox
- Tiroirs à couverts et 3ème panier en option

LES AMÉNAGEMENTS INTÉRIEURS

81,5 cm

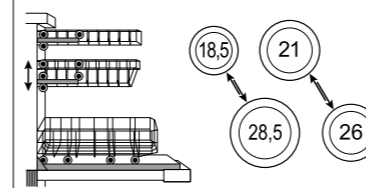

Avec 3ème panier (en option)



Avec tiroir à couverts

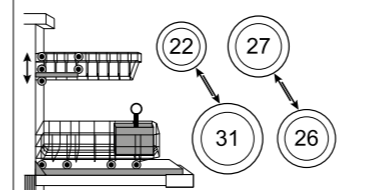

Avec panier à couverts

LES LAVE-VAISSELLE TOUT INTÉGRABLES

S175HVX44E

N50 S155HVX15E N50



€ 929,99*

- 13 couverts
- Échangeur thermique
- InfoLight rouge
- 6 programmes : Eco 50 °C, Auto 45-65 °C, Chef 70 °C, Classic 60 °C, Verre 40 °C, Favori (Pré-rinçage)
- 4 options : fonction Home Connect, Séchage extra, Zone Intensive, Cycles Express Plus (3 fois plus rapide)
- Tiroirs à couverts
- Niveau sonore : 44 dB
- Fond de cuve polinox



€ 849,99*

- 13 couverts
- Échangeur thermique
- InfoLight rouge
- 6 programmes : Eco 50 °C, Auto 45-65 °C, Chef 70 °C, Classic 60 °C, Verre 40 °C, Favori (Pré-rinçage)
- 4 options : fonction Home Connect, Séchage extra, Zone Intensive, Cycles Express Plus (3 fois plus rapide)
- Tiroirs à couverts
- Niveau sonore : 46 dB
- Fond de cuve polinox

LES LAVE-VAISSELLE TOUT INTÉGRABLES

S155ECX09E

N50 S155HAX29E N50



€ 1089,99€*

- 13 couverts
- Échangeur thermique + Open dry (Ouv, porte auto)
- Timelight blanc
- 6 programmes : Eco 50 °C, Auto 45-65 °C, Chef 70 °C, Classic 60 °C, Verre 40 °C, Favori (Pré-rinçage)
- 4 options : fonction Home Connect, Séchage extra, Zone Intensive, Cycles Express Plus (3 fois plus rapide)
- Tiroirs à couverts
- Niveau sonore : 44 dB
- Cuve inox



€ 1009,99*

- 13 couverts
- Échangeur thermique
- Timelight blanc
- 6 programmes : Eco 50 °C, Auto 45-65 °C, Chef 70 °C, Classic 60 °C, Verre 40 °C, Favori (Pré-rinçage)
- 4 options : fonction Home Connect, Séchage extra, Zone Intensive, Cycles Express Plus (3 fois plus rapide)
- Niveau sonore : 44 dB
- Cuve inox

Grande hauteur 86,5 cm

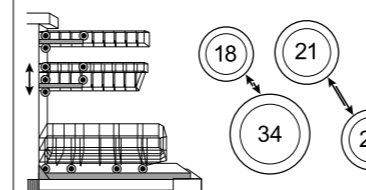

Avec 3ème panier (en option)

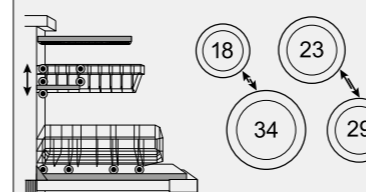

Avec tiroir à couverts

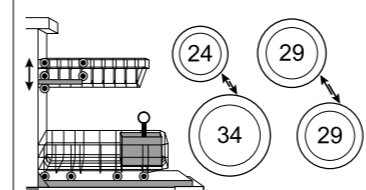

Avec panier à couverts

LES LAVE-VAISSELLE TOUT INTÉGRABLES

S155HTX16E

N50 S153ITX05E N30



€ 839,99*

- 12 couverts
- Échangeur thermique
- InfoLight rouge
- 5 Programmes : Eco 50 °C, Auto 45-65 °C, Chef 70 °C, Programme 1h 65 °C, Favori (Pré-rinçage)
- 4 options : fonction Home Connect, Séchage extra, Zone Intensive, Cycles Express Plus (3 fois plus rapide)
- Niveau sonore : 44 dB
- Fond de cuve polinox



€ 709,99*

- 12 couverts
- InfoLight rouge
- 5 Programmes : Eco 50 °C, Auto 45-65 °C, Chef 70 °C, Programme 1h 65 °C, Favori (Pré-rinçage)
- 4 options : fonction Home Connect, Séchage extra, Zone Intensive, Cycles Express Plus (3 fois plus rapide)
- Niveau sonore : 48 dB
- Fond de cuve polinox

S147ZCS35E

N70 S145ECS11E

N50



€ 1219,99*

€ 1089,99*

- 14 couverts
- Technologie de séchage Zéolith®
- Échangeur thermique
- 8 Programmes : Eco 50 °C, Auto 45-65 °C, Chef 70 °C, Classic 60 °C, Rapide 45 °C, Verre 40 °C, Silence 50 °C, Favori (Pré-rinçage)
- 4 options : fonction Home Connect, séchage Shine & Dry, Zone Intensive, Cycles Express Plus (3 fois plus rapide)
- Tiroirs à couverts
- Niveau sonore : 42 dB
- Cuve inox

- 13 couverts
- Échangeur thermique + Open dry (Ouv, porte auto)
- 6 programmes : Eco 50 °C, Auto 45-65 °C, Chef 70 °C, Classic 60 °C, Verre 40 °C, Favori (Pré-rinçage)
- 4 options : fonction Home Connect, séchage Shine & Dry, Zone Intensive, Cycles Express Plus (3 fois plus rapide)
- Tiroirs à couverts
- Niveau sonore : 44 dB
- Cuve inox

BRAS DE LAVAGE DUO POWER

Pour un nettoyage en profondeur, les lave-vaisselle NEFF de 45 cm de large disposent de 2 bras de lavage situés sous le panier supérieur. Leurs jets couvrent ainsi tout le volume de la cuve rectangulaire.



S897ZM800E

N70 S855HKX20E

N50



€ 1159,99*

€ 789,99*

- 10 couverts
- Échangeur thermique
- InfoLight rouge
- 6 programmes : Eco 50 °C, Auto 45-65 °C, Chef 70 °C, Classic 60 °C, Verre 40 °C, Favori (Pré-rinçage)
- 4 options : fonction Home Connect, séchage Shine & Dry, Zone Intensive, Cycles Express Plus (3 fois plus rapide)
- Tiroirs à couverts
- Niveau sonore : 44 dB
- Cuve inox

- 9 couverts
- Échangeur thermique
- InfoLight rouge
- 6 programmes : Eco 50 °C, Auto 45-65 °C, Chef 70 °C, Classic 60 °C, Verre 40 °C, Favori (Pré-rinçage)
- 4 options : fonction Home Connect, séchage Shine & Dry, Zone Intensive, Cycles Express Plus (3 fois plus rapide)
- Niveau sonore : 46 dB
- Cuve inox



LES ACCESSOIRES POUR LAVE-VAISSELLE

KIT DE LAVAGE Z7870X0



1 douchette pour laver les grands plats.



1 range couverts vertical pour le panier supérieur



1 panier à couverts



1 accessoire pour maintenir verticalement à l'envers carafes, biberon, vase...



3 clips pour accrocher de petits objets comme une tétine



BARRETTES LATÉRALES DE FINITION INOX Z7861X1
Pour une parfaite intégration.



SUPPORT POUR VERRES À PIEDS POUR PANIERS FLEX, FLEX 2 ET FLEX 3 Z7863X8

KIT D'EXTENSION AQUASTOP® Z7710X0



Pour simplifier l'installation de votre lave vaisselle, ce kit comprend :

- Une extension de l'AquaStop® de 2,20 m
- Un tuyau de vidange de 2 m

CHARNIÈRES MOBILES

Elles facilitent l'ouverture et la fermeture de la porte du lave-vaisselle. Elles sont recommandées pour tout habillage supérieur à 77 cm et quand l'appareil est encastré en hauteur. L'interstice entre la porte et le meuble est alors plus étroit. Z7880X0



PORTE INOX

Pour une intégration parfaite, vous pouvez habiller votre lave-vaisselle d'une porte inox.



Porte inox pour lave-vaisselle tout intégrable Z7865X6



Porte inox + plinthe de finition pour lave-vaisselle intégrable Z7863X2



PANIER À COUVERTS Z7863X0

Pour bien entretenir votre lave-vaisselle, NEFF vous recommande :



Le produit d'entretien 2 en 1 : cette solution liquide élimine les graisses et le calcaire. Elle permet de nettoyer les endroits difficiles (joints, circuits d'eau...). Une utilisation régulière garantit de très bons résultats de lavage pour longtemps. Référence online : 00311993
Existe en pack 3+1 gratuit : 00311996



Le nettoyant lave-vaisselle : il élimine efficacement les résidus de graisse, d'amidon et de protéine qui peuvent boucher ou encrasser les bras d'aspersion et l'échangeur thermique. Référence online : 00312193



Le détartrant action rapide : il élimine efficacement les dépôts de calcaire nuisibles au bon fonctionnement de l'appareil. Son utilisation régulière prolonge la longévité de l'appareil. Référence online : 00311918
Existe en pack 3+1 gratuit : 00311922

NOM	RÉFÉRENCES	PRIX TTC €*	S145ECS11E	S147ZCS35E	S153ITX05E	S155ECX09E	S155HAX29E	S155HTX16E
Kit de ralonge AquaStop	Z7710X0	34,99	•	•	•	•	•	•
Tiroir à couverts flex 3	Z786DB04	64,99	-	-	-	-	-	-
3 ^{ème} panier série N70 et N90	Z786RB04	64,99	-	-	-	-	-	-
Panier à couverts classique mobile	Z7863X0	24,99	•	•	-	•	-	-
Support verres à pied	Z7863X8	34,99	-	-	-	-	-	-
Kit de lavage	Z7870X0	29,99	•	•	•	•	•	•
Porte et plinthe inox pour LV 60 cm intégrable	Z7863X2	209,99	•	•	-	-	-	-
Porte et plinthe inox pour LV 60 cm tout intégrable	Z7865X6	209,99	-	-	•	•	•	•
Charnière mobile pour installation LV en hauteur	Z7880X0	169,99	•	•	•	•	•	•

S155HVX15E	S175HVX44E	S197EB800E	S199VB801E	S255HVX15E	S275HAX29E	S275ECX12E	S297TCX00E	S855HKX20E	S897ZM800E
•	•	•	•	•	•	•	•	•	•
-	-	•	•	-	-	-	-	-	-
-	-	•	•	-	-	-	•	-	•
•	•	-	-	•	-	•	•	-	-
•	-	-	-	-	-	-	-	-	-
•	•	•	•	•	•	•	•	•	•
-	-	-	-	-	-	-	-	-	-
•	-	•	-	-	-	-	-	-	-
•	-	•	-	•	-	-	-	•	-

RESSORT DES LAVE-VAISSELLE 60 CM À commander directement sur la boutique en ligne.

TYPE D'APPAREIL	COULEUR DU RESSORT	RÉFÉRENCE	TENSION DU RESSORT (N)	AJUSTABLE	POIDS MINI-MAXI DE LA PORTE DU MEUBLE*
Intégrable 81,5 cm avec bandeau noir, blanc	Noir	00168648	60 - 66	Oui	3 - (5,5) 8,4 kg
Intégrable 81,5 cm avec bandeau inox	Vert	00165736	66 - 72,5	Oui	4 - (6) 10 kg
Tout intégrable 81,5 cm	Vert	00165736	66 - 72,5	Oui	3 - (6) 8,4 kg
Intégrable 86,5 cm	Vert	00165736	66 - 72,5	Oui	2,5 - (6) 8,4 kg
Tout intégrable 86,5 cm	Gris	00165891	72 - 79	Oui	3,2 - (6,5) 10 kg

RESSORT DES LAVE-VAISSELLE 45 CM À commander directement sur la boutique en ligne.

TYPE D'APPAREIL	COULEUR DU RESSORT	RÉFÉRENCE	TENSION DU RESSORT (N)	AJUSTABLE	POIDS MINI-MAXI DE LA PORTE DU MEUBLE*
Intégrable	Lila	00174631	49,5 - 54,5	Oui	3,2 - (5) 6,3 kg
Tout intégrable	Rose	00174745	55 - 61	Oui	4,2 - (6) 7,5 kg



LES PRODUITS ET SERVICES BSH SONT AUSSI DISPONIBLES SUR LE PORTAIL BTOB DANS L'OUTIL TRADEPLACE.

1.

PRODUITS

Information produits complète actualisée en temps réel.

- Fiches produits
 - Prix
 - Stocks
- Fiches techniques
- Contenu média (vidéos, visuels d'ambiance)

2.

COMMANDES

- Services et contacts après-vente accessibles 24h/24 7j/7
- Prise de commande 24h/24 7j/7 facile et rapide
- Suivi de commande optimisé

4.

INTERVENTION

- Réservation d'une intervention
- Notification de confirmation
- Suivi en temps réel des réservations

3.

CONTENU MARKETING

- Brochures
- Catalogues
- Offres et promotions
- Campagnes
- Supports de communication
- Contenu marketing et actualités



Mais également : un accès au système de gestion de **garantie GCPlus**, à la plateforme de formation **NetTraining** et à l'outil de signature des **contrats Concord**.
Rendez-vous directement sur Tradeplace pour plus de détails : tradeplace.com

Les services NEFF

Tout pour prolonger la saveur des appareils
NEFF met à disposition les services suivants pour vous aider à intervenir auprès de vos consommateurs quelle que soit la situation :

SERVICES CLIENTS DE QUALITÉ...

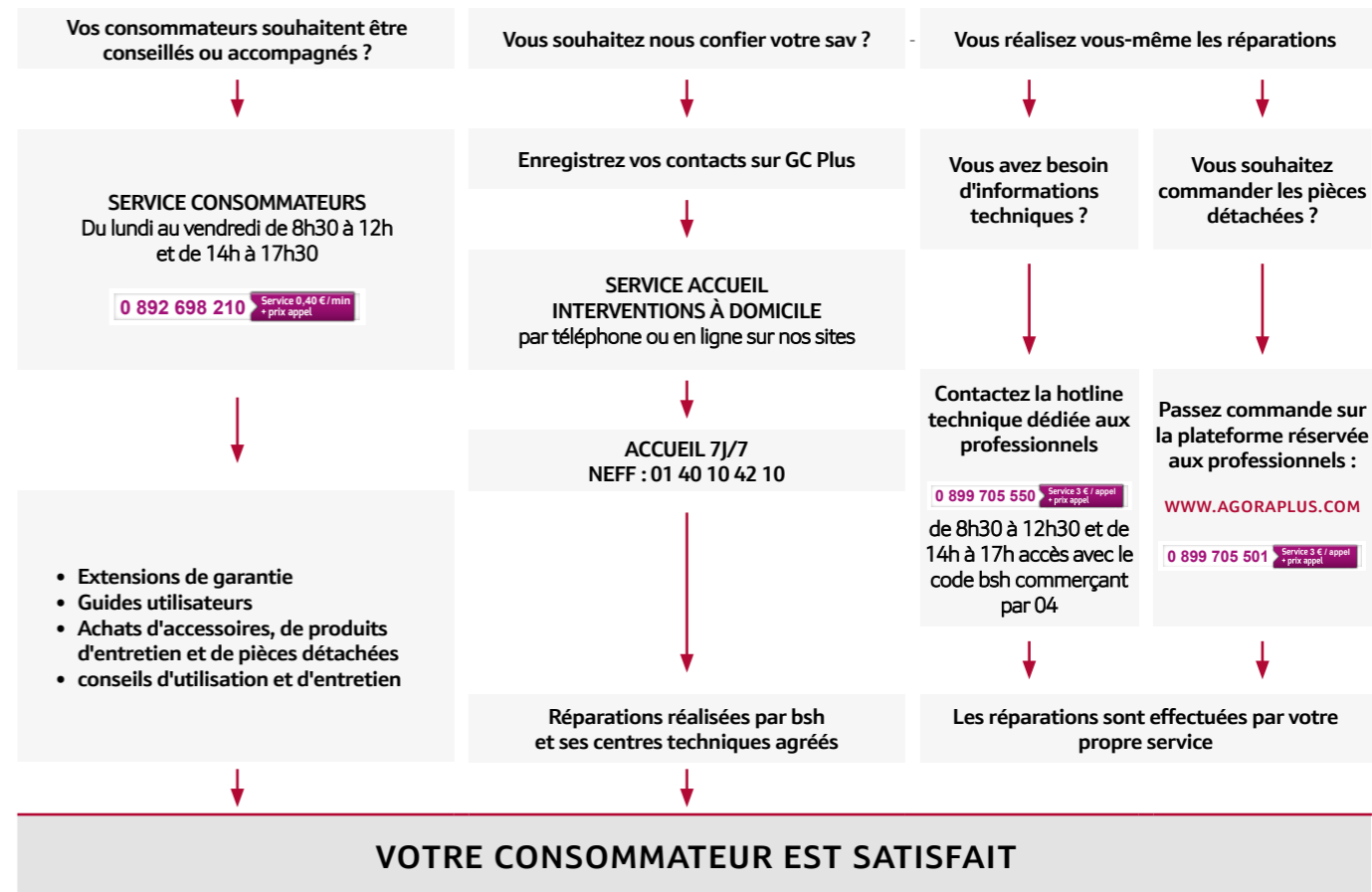

Rendez-vous sur neff-home.com/fr/brochure-sav pour retrouver toutes les informations utiles sur les services NEFF à destination des professionnels grâce à la brochure numérique, ou téléchargez-la depuis le QR code.

Accessoires, produits d'entretien et pièces détachées d'origine sélectionnés par NEFF à retrouver sur la boutique en ligne : neff-home.com/fr/shop

Incitez vos consommateurs à enregistrer leurs produits sur neff-home.com/fr pour retrouver des conseils d'utilisation et d'entretien, les guides utilisateur, gérer facilement les extensions de garantie et réserver facilement une intervention en cas de besoin.



Les prix indiqués ici sont les prix de vente TTC conseillés par le fabricant à la date d'impression. En conformité avec la réglementation en vigueur, il appartient à chaque revendeur de fixer librement ses prix de vente auxquels s'ajoute l'Éco-participation (décret n°2005/829 du 20 juillet 2005 et 2014/928 du 19 août 2014).

Les photos et descriptions indicatives sont non contractuelles. Toute erreur typographique sur les prix ou références produits n'engagera pas la responsabilité de la Société qui se réserve le droit d'appliquer le prix réel. BSH Electroménager se réserve le droit de modifier ou de faire évoluer sans préalable les modèles et caractéristiques (techniques ou esthétiques) des produits présentés dans le présent document. Les produits présentés dans ce catalogue constituent une partie seulement de la totalité des produits commercialisés par BSH France. La responsabilité de BSH ne pourra non plus être engagée en cas d'indisponibilité / arrêt de fabrication d'un modèle présenté dans le présent document. Les produits présentés dans ce catalogue constituent une partie seulement de la totalité des produits commercialisés par BSH France

Ce catalogue est dédié à une utilisation professionnelle. Le consommateur peut le consulter ou le télécharger sur notre site internet.

© Marques déposées.

© 2023 réalisé par BSH Electroménager, Saint-Ouen.

Réalisation : Little Less Conversation.



REJOIGNEZ NEFF FRANCE SUR LES RÉSEAUX SOCIAUX :

www.facebook.com/NEFF.France www.instagram.com/neff_france www.pinterest.co.uk/NEFF_Home

[WWW.NEFF-HOME.COM/FR](https://www.neff-home.com/fr)